

SANY

索特传动回转支承产品手册

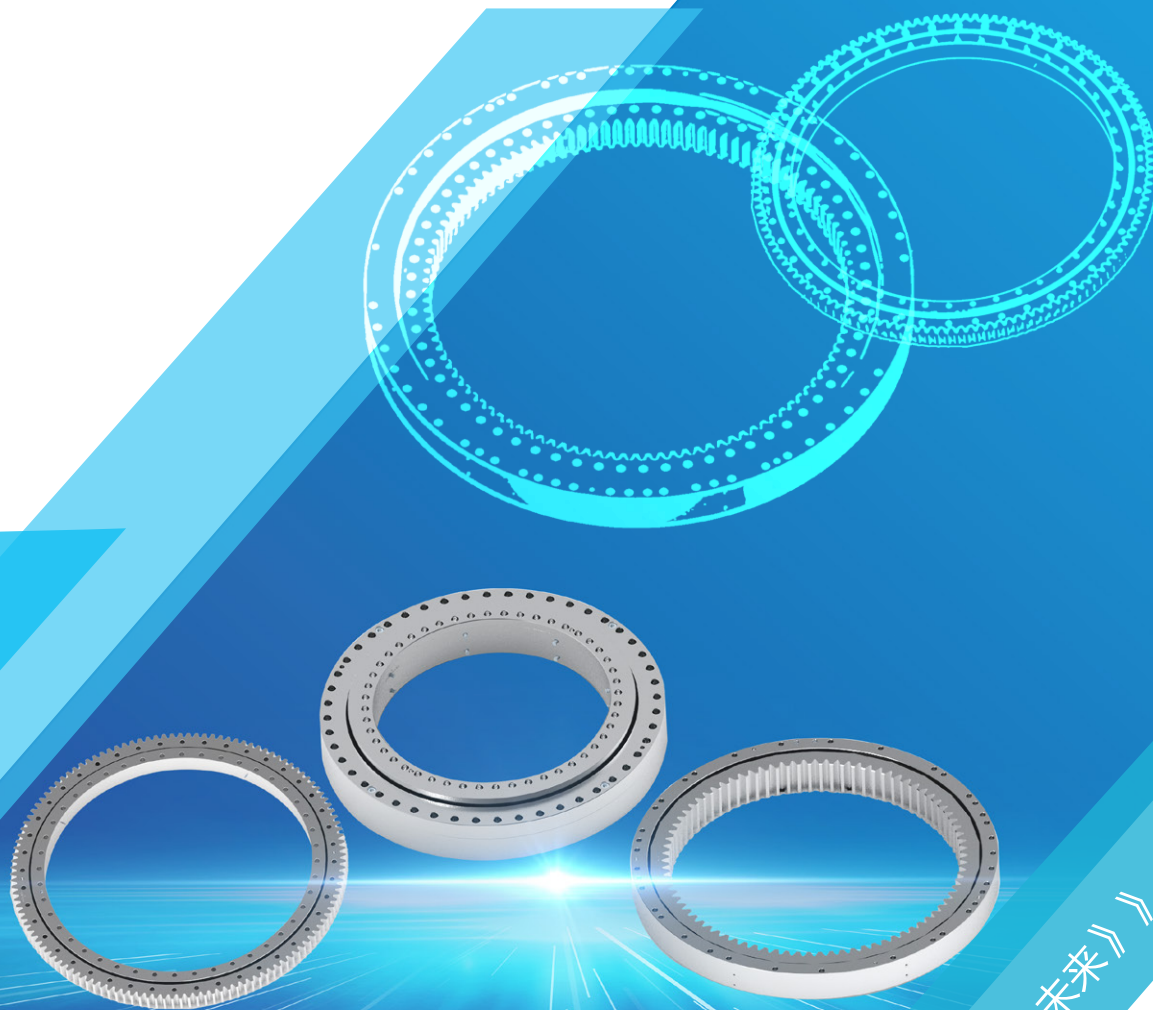

传递价值 驱动未来》》

三一使命：

品质改变世界



CONTENTS

01	回转支承的功能及特点	01
02	回转支承分类	01
03	回转支承的编号方法	02
04	产品铭牌和产品标记	02
05	回转支承选型计算	04
06	回转支承产品型谱	08
	SSF 系列 - 单排球内齿回转支承	09
	SSM 系列 - 单排球外齿回转支承	23
	SSN 系列 - 单排球无齿回转支承	33
	SD 系列 - 双排球回转支承	37
	STM 系列 - 三排柱外齿回转支承	43
	STF 系列 - 三排柱内齿回转支承	49
	STN 系列 - 三排柱无齿回转支承	51

本《索特传动回转支承产品手册》是参照国家标准，结合我公司产品的特点而制定的，作为我公司产品用户选型的依据。

本《索特传动回转支承产品手册》由索特传动设备有限公司回转支承研究所负责起草。

本《索特传动回转支承产品手册》由索特传动设备有限公司回转支承研究所负责解释。

本《索特传动回转支承产品手册》属于索特传动设备有限公司版权所有。未经索特传动设备有限公司事先书面同意，不得影印、复印或翻译本文件。版权所有，翻印必究。

注意：此文件中引用的标准，其最新版本适用于本文件。

01 / 回转支承的功能及特点

回转支承是一种集支承、旋转和固定三种功能于一身的机械部件，它能够大大地简化主机的制造、安装和维护。与常规轴承配置相比，回转支承还具有以下显著的优点，以致它被广泛地作为标准机械部件使用。

产品优点	
结构简单	回转支承是主机活动部件和固定底座之间的连接件，因此活动部件所承受的力就由回转支承传递到固定底座上。在力的传递过程中回转支承受载包括以下三种： 轴向载荷 Fa ：方向与回转支承的旋转中心轴平行的载荷合力 径向载荷 Fr ：在垂直旋转中心轴的平面内的载荷合力 倾覆力矩 M ：在旋转中心轴所在平面内产生的总力矩
加工量少，制造周期短	
装配快捷容易	
结构紧凑，节省空间	

02 / 回转支承分类

为了适应不同的使用要求，回转支承的结构型式很多。这些型式各有特色，概括起来，可以根据滚动体的类型，划分为点接触式和线接触式两大类；可根据结构型式划分为单排球式、双排球式和三排滚柱式；可根据齿轮形式，分为内齿式和外齿式。

点接触式回转支承滚动体为钢球，滚道断面为圆弧形。名义上为点接触，实际上承受负荷以后变为面接触，钢球在滚道上并非纯滚动，也有部分滑动。线接触式回转支承的滚动体为圆柱滚子，滚道断面为直线形。在平面滚道中，圆柱滚子工作时承受负荷以后变为面接触，也并非纯滚动，有部分滑动。

点接触式和线接触式的特点	
回转支承类型	特点
点接触式	<ul style="list-style-type: none"> ① 滚动体和滚道之间名义上为点接触（而实际上受负荷后变为面接触，但接触面仍较小），回转阻力较小； ② 滚道的制造误差、安装间隙、滚圈及座架的弹性变形对接触条件的影响较小，故上述各点对承载能力的敏感性较小； ③ 接触应力高于线接触，运动时在滚道表层下形成的剪应力较大，故其动承载能力低于线接触； ④ 滚道断面为曲线形，加工及磨削略为困难一些。
线接触式	<ul style="list-style-type: none"> ① 线接触式的接触应力较点接触式低，承载能力较高； ② 对间隙、安装精度及安装底座刚性有较高要求。安装底座须有较好的抗弯及抗扭刚性，否则将造成边缘接触。在底座刚性不足的情况下，往往选用点接触式回转支承； ③ 由于线接触处产生的弹性压缩变形比点接触式小，故在倾覆力矩的作用下，滚圈的相对倾斜角较小，即线接触式回转支承具有较好的刚度。特别是多排滚柱式回转支承的刚度最大，这对某些精确定位的设备，以及塔架下部旋转的塔式起重机等类机械来说，是有很大大意义的。

回转支承的编号方法 \ 03

索特传动回转支承的编号方法

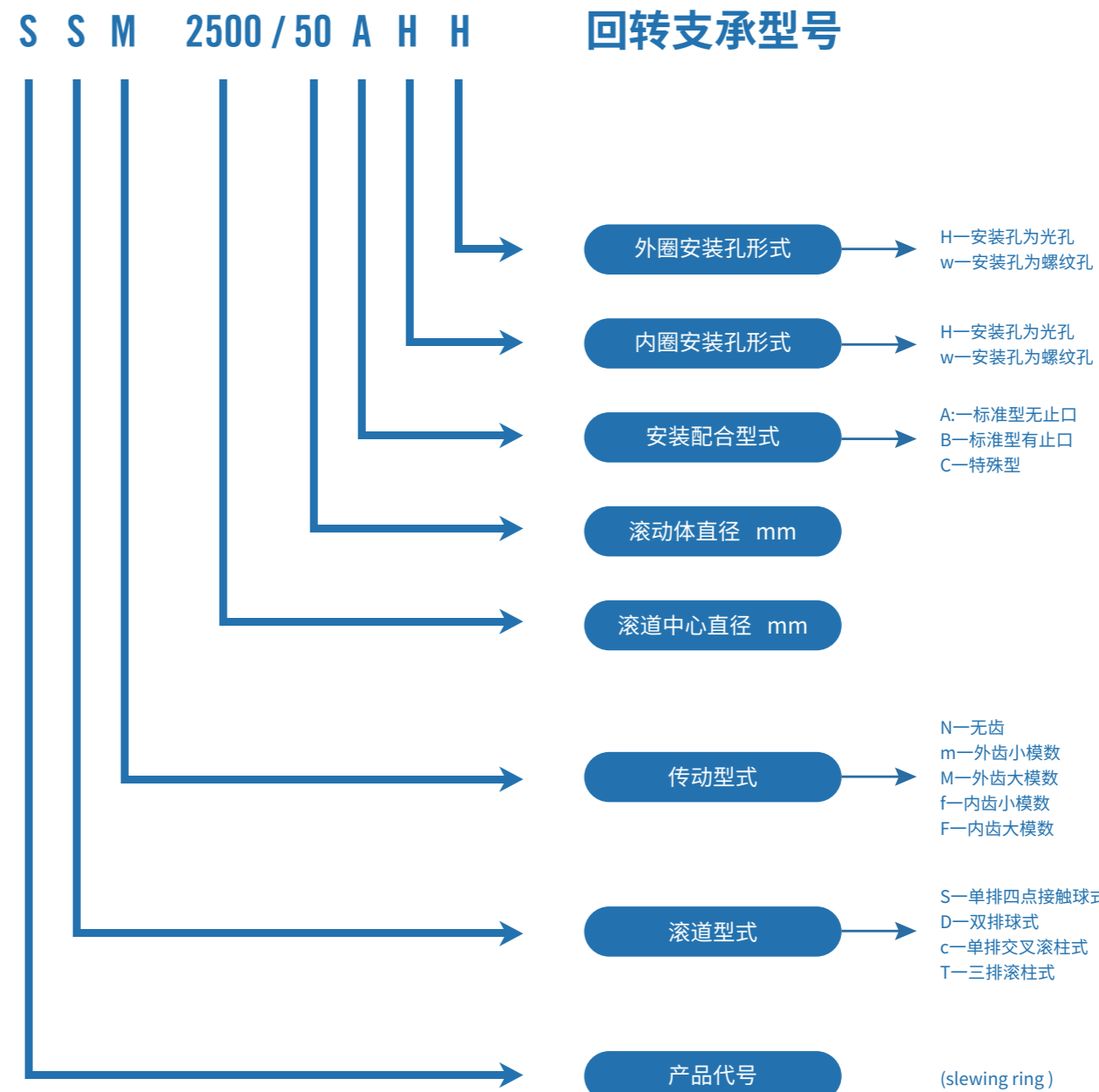

04/产品铭牌和产品标记

1、产品铭牌

我公司制造的每个回转支承都有不锈钢铭牌（如下图所示），安装在内齿回转支承的外圈外圆柱面或外齿回转支承的内圈内圆柱面上（靠近堵塞）。铭牌上标有回转支承产品型号、出厂编号、重量和生产日期。

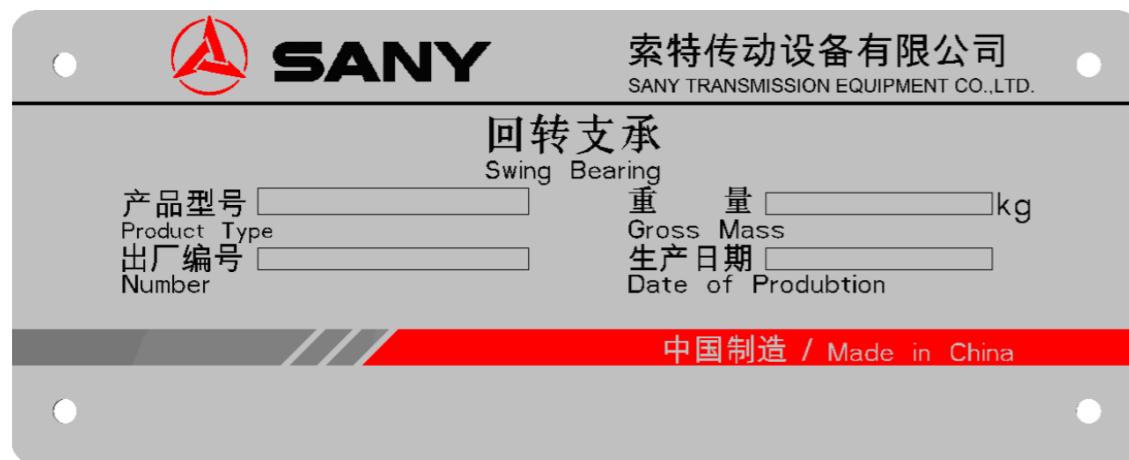

产品铭牌

2、产品标记

为了能让用户正确地安装回转支承，我公司在回转支承上有两处标记（如下图所示）。

淬火软带标记	齿跳动标记
<ol style="list-style-type: none"> 对于内、外齿式回转支承，分别在内、外圈软带对应的非安装端面上打标记 "S", 同时, 为加强产品可视化, 将齿圈软带 "S" 附近的一个齿顶涂成黄色。 对无齿式回转支承, 在软带对应处的内、外圆上均有软带标记, 并喷醒目黄漆。 	<p>将齿轮最大跳动点对应的两个齿顶涂成绿色或蓝色。</p>

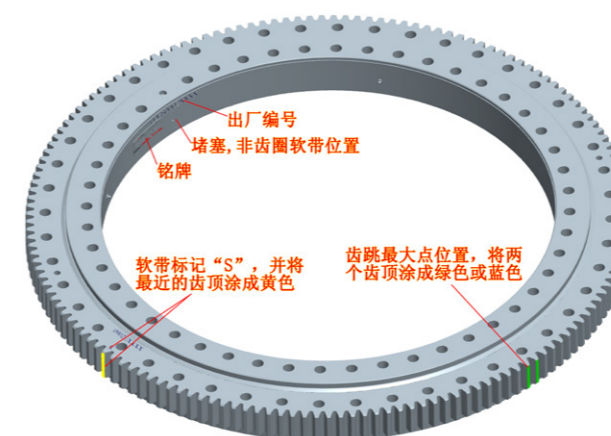

有齿式回转支承产品标记

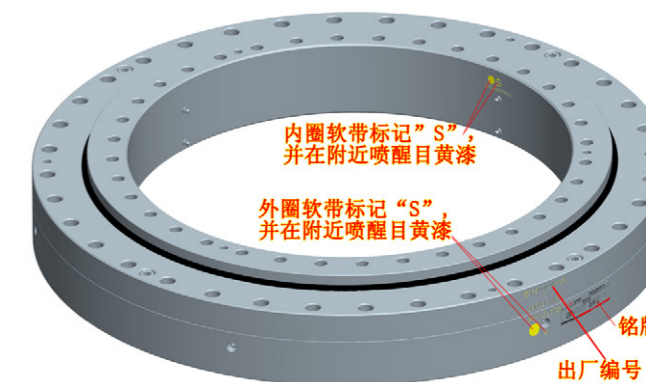

无齿式回转支承产品标记

05 / 回转支承选型计算

1、回转支承受载情况

回转支承在使用过程中，一般要承受轴向力 F_a 、径向力 F_r 以及倾覆力矩 M 的共同作用。对不同的应用场合，由于主机的工作方式及结构型式不同，上述三种载荷的作用组合情况将有所变化，有时可能是两种载荷的共同作用，有时也有可能仅仅是一个载荷的单独作用。

通常，回转支承的安装方式有以下两种型式——座式安装和悬挂式安装。两种安装型式回转支承所承受的载荷示意如下：

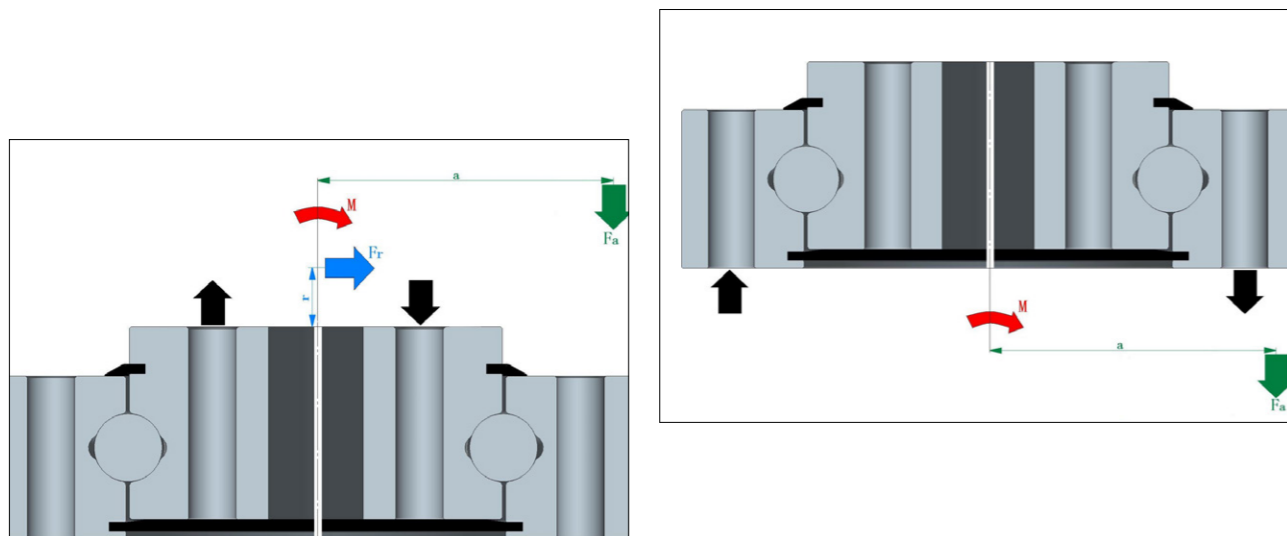

座式安装和悬挂式安装

2、回转支承选型所需的技术参数

- 回转支承承受的载荷；
- 每种载荷及其所占作业时间的百分比；
- 每种载荷作用下回转支承的转速或转数；
- 作用在齿轮上的圆周力；
- 回转支承与主机的配合尺寸；
- 其它的工作运转条件。

由我公司进行设计选型时，请索取《回转支承选型技术参数表》（包括参数表中的附录 A 及附录 B），并详细填写，以便我们能尽快向您提供准确且经济实用的回转支承选型方案。

3、回转支承承载能力曲线

承载能力曲线图例

承载能力曲线代表回转支承滚道及螺栓所能承受的等效轴向力及倾覆力矩。极限载荷曲线为回转支承在对应载荷下运行 30000 转不出现点蚀（滚道剥落块 $\geq 6.25\text{mm}^2$ ）现象的承载曲线。

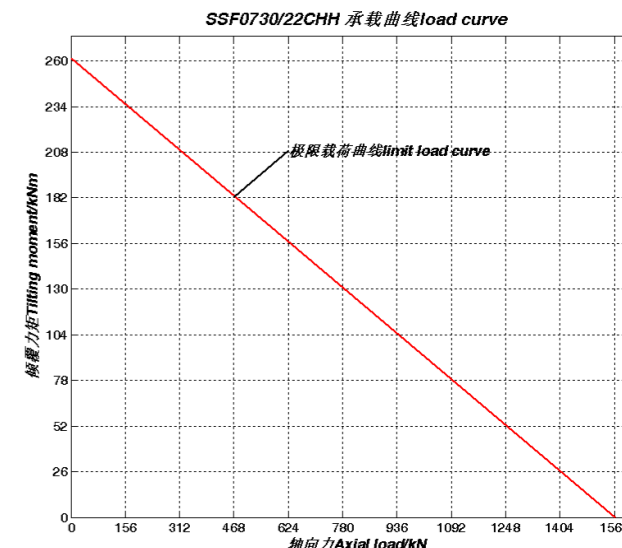

4、回转支承选型计算方法

- 计算回转支承所受的轴向力 F_a ，径向力 F_r ，倾覆力矩 M
- 将计算载荷等效为等效轴向力和等效倾覆力矩

① 对球式回转支承	② 对滚柱式回转支承
等效轴向载荷 $F_a' = f_s (F_a + \lambda F_r)$ 系数 λ 取值：当装配间隙 ≤ 0 时，取 $\lambda=2.185$ 当 $0 \leq$ 装配间隙 < 0.05 时，取 $\lambda=2.2$ 当 $0.05 \leq$ 装配间隙 < 0.20 时，取 $\lambda=2.5$ 当装配间隙 > 0.20 时，取 $\lambda=3.44$ 等效倾覆力矩 $M' = f_s M$ f_s 为安全系数，见表 5	等效轴向载荷 $F_a' = f_s F_a$ 等效倾覆力矩 $M' = f_s M$ f_s 为安全系数，见表 5

表 5 回转支承选型计算时安全系数取值表

工作类型	工作特性	机械举例	安全系数
轻型	不经常满负荷、回转平稳、冲击小	混凝土泵车、轮式起重机（非港口用）、堆取料机	1.1 ~ 1.2
中型	不经常满负荷、回转较快、有冲击	履带起重机、塔式起重机、船用起重机	1.2 ~ 1.3
重型	经常满负荷、回转快、冲击大	单斗挖掘机、抓斗起重机、港口起重机、集装箱起重机	1.3 ~ 1.45
特重型	满负荷、冲击大或工作场所条件恶劣	掘进机、斗轮式挖掘机、冶金起重机、海上作业起重机	1.45 ~ 1.7

C. 载荷校核

- 对极限载荷，由 (F_a', M') 组成的点应位于“极限载荷曲线”及对应螺栓等级载荷曲线下方；
- 对正常工况载荷，由 (F_a', M') 组成的点，最好位于“1.25 倍载荷曲线”及对应螺栓等级载荷曲线下方。

06 / 回转支承产品型谱

SSF 系列 - 单排球内齿回转支承

应用领域

挖掘机·起重机·履带吊·塔机·平地机·正面吊

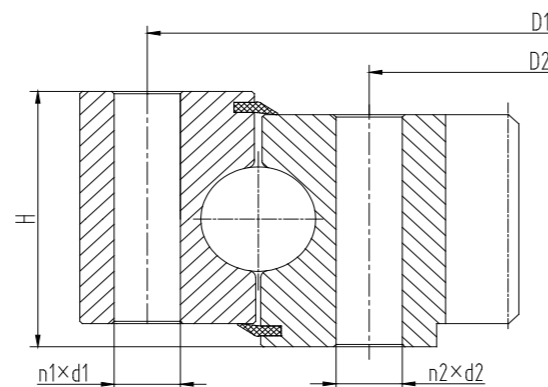

产品规格参数

序号	产品型号	滚道直径 mm	总重量 Kg	总高度 mm H	内圈安装孔			外圈安装孔			齿轮模数	齿数
					分度圆 D2	数量 n2	规格 d2	分度圆 D1	数量 n1	规格 d1		
1	SSf0466/25CHH	466	68.3	79	390	24	17	535	24	17	4.085	70
2	SSf0480/16CHH	480	32.7	46	439	24	13	521	24	13	5	77
3	SSf0525/20CHH	525	43.7	46	475	20	15	574	20	15	5	80
4	SSf0585/22CHH	585	56.5	62	536	20	17	636	20	17	6	80
5	SSf0585/22CWH	585	57.5	62	536	20	M16	636	20	17	6	80
6	SSf0710/32CHW	710	118.3	80	644	28	22	776	28	M20	6	96
7	SSF0710/22CWH	710	99.5	70	652	18	M16	768	18	17	7	84
8	SSf0720/22CHH	720	88.6	74	667	24	19.5	775	23	19.5	8	76
9	SSf0730/22CHH	730	99.1	75	680	24	17	780	24	17	8	76
10	SSf0751/22CHH	751	105	75	695	24	17	808	24	17	8	78
11	SSf0751/20CHH	751	88	70	695	24	17	808	24	17	7	91

序号	产品型号	滚道直径 mm	总重量 Kg	总高度 mm H	内圈安装孔			外圈安装孔			齿轮模数	齿数
					分度圆 D2	数量 n2	规格 d2	分度圆 D1	数量 n1	规格 d1		
12	SSf0760/25CHH	760	105.5	75	702	30	18	818	30	18	7	90
13	SSf0763/22CWH	763	100	75	707	24	M16	820	24	18	7	93
14	SSf0763/22CHH	763	99.9	75	707	24	18	820	24	18	7	93
15	SSf0800/40BHW	800	201.9	100	722	30	26	878	30	M24	8	80
16	SSf0800/32CWH	800	156.4	85	732	24	M20	868	24	22	8	82
17	SSf1000/40AWH	1000	268.3	100	922	36	M20	1078	36	22	10	83
18	SSF1000/35CHH	1000	260	100	922	36	22	1078	36	22	10	83
19	SSF1000/32AWH	1000	273.5	100	922	36	M20	1078	36	22	10	83
20	ssf1120/25CWH	1120	174.2	73	1075	36	M18	1180	36	18	16	60
21	SSF1170/35AWH	1170	275	90	1095	30	M20	1250	22	26	12	84
22	SSf1202/32CWH	1202	255.4	99.5	1162	32	M20	1274	32	22	12	91
23	SSf1210/25CWH	1210	231.3	107	1169.5	36	M20	1274	36	24	12	92
24	SSf1215/25CWH	1215	219.8	95	1169.5	36	M20	1280	36	24	12	92
25	SSf1220/32CWH	1220	285.3	99.5	1170	36	M20	1288	32	22	12	91
26	SSf1220/40CWH	1220	317.1	108	1162	40	M20	1298	40	22	12	91
27	SSf1242/32CWH	1242	271.7	99	1180	36	M22	1310	36	26	12	91
28	SSF1250/22CWH	1250	187.8	81	1215	36	M18	1310	36	18	16	69
29	SSf1250/45BHH	1250	417.3	110	1163	40	26	1337	40	26	12	88
30	SSF1250/25CWH	1250	195.6	81	1215	36	M18	1310	36	18	16	69
31	SSF1264/50CWH	1264	494.5	152	1214	40	M24	1360	36	26	16	69
32	SSF1278/40CHW	1278	342.9	105	1200	37	M22	1349.8	37	24	12	93
33	SSf1285/50CHH	1285	475.6	152	1235	40	M24	1376	36	26	16	71
34	SSf1298/40CWH	1298	365	120	1248	36	M20	1378	33	24	14	82
35	SSf1310/32CWH	1310	327.4	99.5	1254	36	M20	1378	32	22	12	98
36	SSF1312/32CWH	1312	297.4	100	1252	36	M24	1382	36	24	12	97
37	SSF1321/35CHH	1321	356	110	1252	36	24	1396	36	24	12	97
38	SSf1328/45CHH	1328	398.4	99	1240	45	26	1416	45	26	12	95
39	SSF1350/40CHW	1350	423.3	107.8	1274.2	42	M24	1442.3	38	26	14	85
40	SSF1400/45BHH	1400	473.3	110	1313	40	26	1487	44	26	14	86
41	SSF1405/40CWH	1405	441.3	122	1358	40	M24	1486	34	26	14	89
42	SSf1405/50CWH	1405	543.9	152	1358	40	M24	1505	35	26	16	78
43	SSf1434/50CWH	1434	741.9	159	1358	40	M24	1545	35	26	16	78
44	SSf1435/50CWH	1435	587.2	120	1358	40	M24	1358	35	26	14	90
45	SSF1448/45CHH	1448	545	112	1350	45	Φ26	1545	45	26	14	88
46	SSF1458/40CWH	1458	464.9	123.5	1414	40	M24	1540	36	26.5	14	92
47	SSf1465/60CWH	1465	790.1	140	1350	36	M27	1578	32	30	14	88
48	SSf1500/40CWH	1500	478.1	120	1445	40	M24	1590	35	26	14	96

序号	产品型号	滚道直径 mm	总重量 Kg	总高度 mm H	内圈安装孔			外圈安装孔			齿轮模数	齿数
					分度圆 D2	数量 n2	规格 d2	分度圆 D1	数量 n1	规格 d1		
50	SSf1524/40CWH	1524	492.9	125	1468	40	M24	1604.5	40	26.5	14	97
51	SSF1530/50CWH	1530	640.4	140	1450	70	M24	1634	54	29	14	96
52	SSF1530/60CWH	1530	738.7	152	1458	60	M24	1632	35	26	16	83
53	SSF1530/45CWH	1530	587.9	132	1485	40	M24	1616	35	26	16	83
54	SSF1595/60CWH	1595	819.3	152	1522	64	M24	1713	40	26	16	87
55	SSF1600/45BHH	1600	552.2	110	1513	45	26	1687	45	26	14	100
56	SSF1600/70CWH	1600	854.3	160	1512	60	M27	1714	59	29	16	88
57	SSF1600/32CWW	1600	402	80	1530	40	M24	1670	40	M24	20	69
58	SSF1620/60CHH	1620	865.5	144	1513	42	33	1727	30	33	14	100
59	SSF1676/60CHH	1676	932.4	160	1562	60	33	1788	42	33	16	90
60	SSF1700/70CHH	1700	1072.7	160	1562	60	33	1837	42	33	16	90
61	SSF1720/70CHH	1720	1110.8	170	1600	72	30	1840	71	30	16	90
62	SSF1750/70CHH	1750	1489.7	215	1606	74	33	1890	48	33	16	93
63	SSF1795/70CHH	1795	1183.9	174	1670	48	33	1920	44	33	16	96
64	SSF1800/45CHH	1800	651	110	1713	48	26	1887	48	26	16	99
65	SSF1806/60CHH	1806	949.2	140	1700	48	30	1912	44	30	16	96
66	SSF2000/60BHH	2000	1156.9	144	1891	48	φ33	2110	44	φ33	16	109
67	SSF2690/70CWW	2690	1976.1	162	2560	90	36	2820	83	36	20	120
68	SSF2980/60CWH	2980	2381.2	193	2860	72	M36	3100	72	39	20	134

* 注：单排球内齿回转支承各个型号承载曲线见下表

产品承载曲线

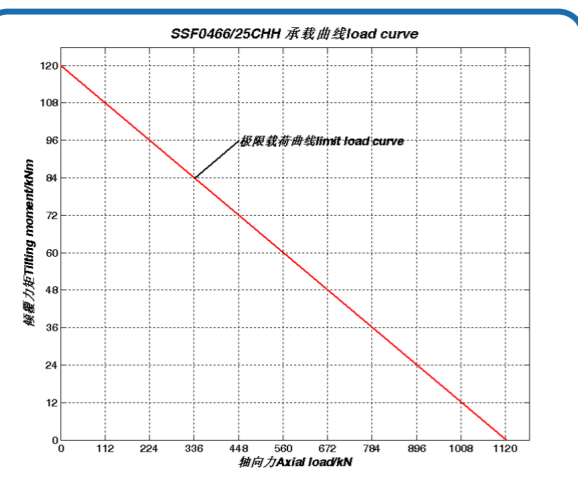

序号 1、SSF0466/25CHH 承载曲线

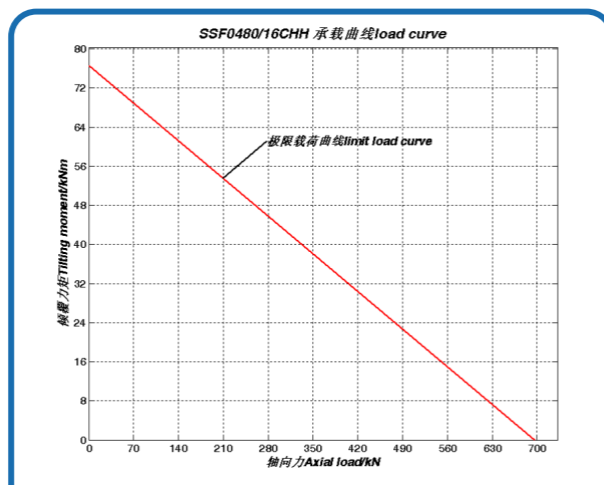

序号 2、SSF0480/16CHH 承载曲线

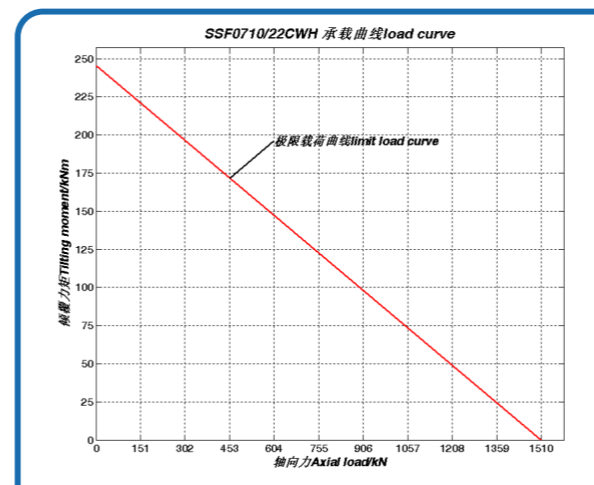

序号 7、SSF0710/22CWH 承载曲线

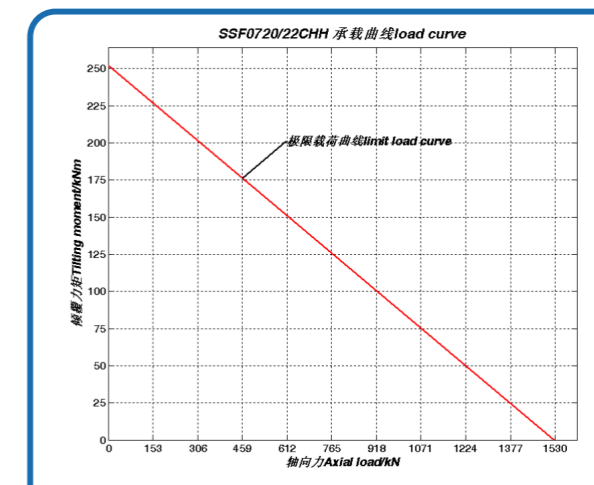

序号 8、SSF0720/22CHH 承载曲线

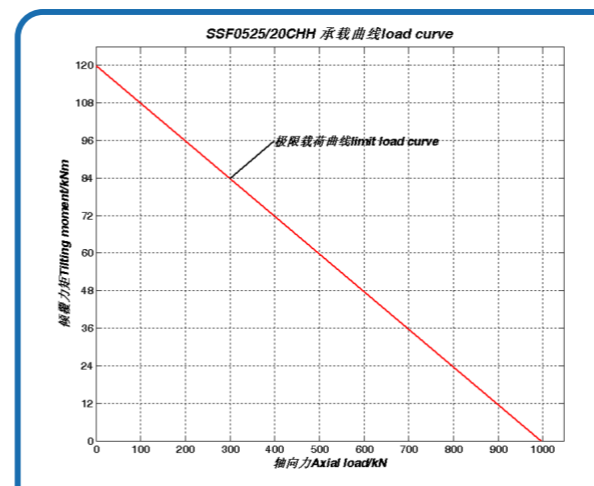

序号 3、SSF0525/20CHH 承载曲线

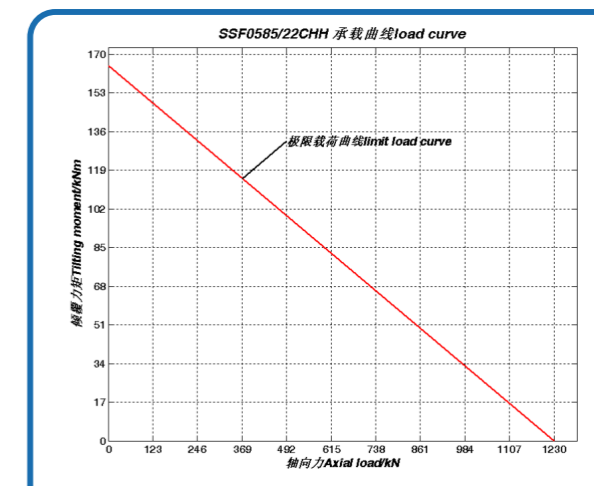

序号 4、SSF0585/22CHH 承载曲线

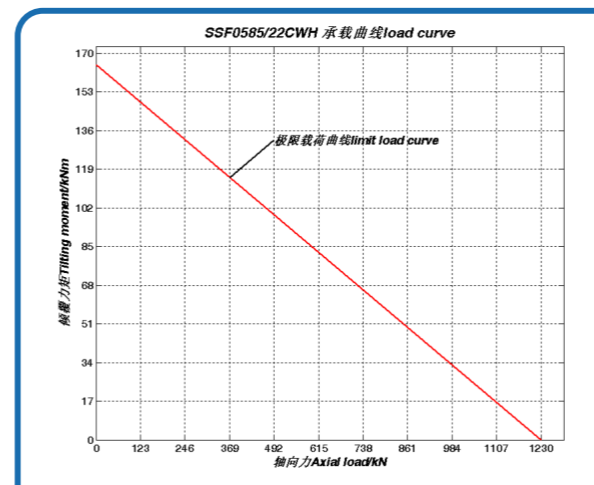

序号 5、SSF0585/22CWH 承载曲线

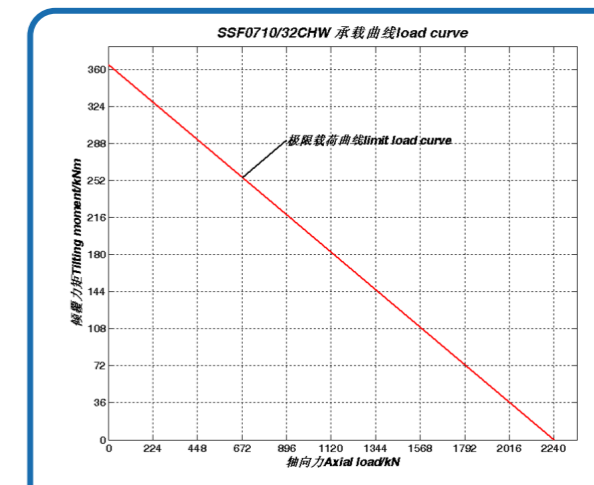

序号 6、SSF0710/32CHW 承载曲线

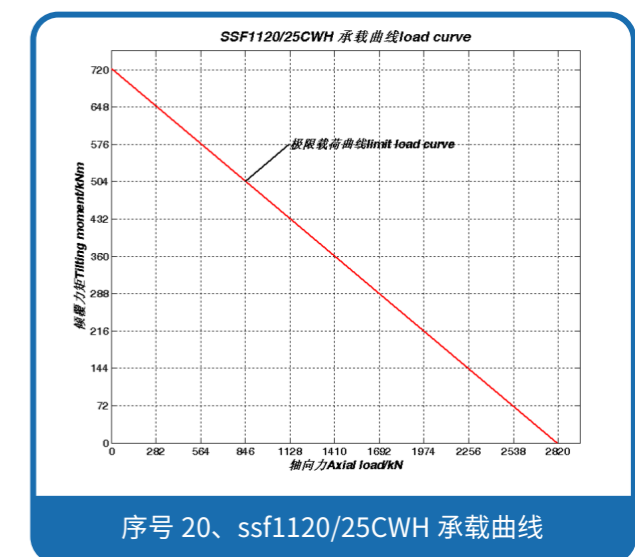
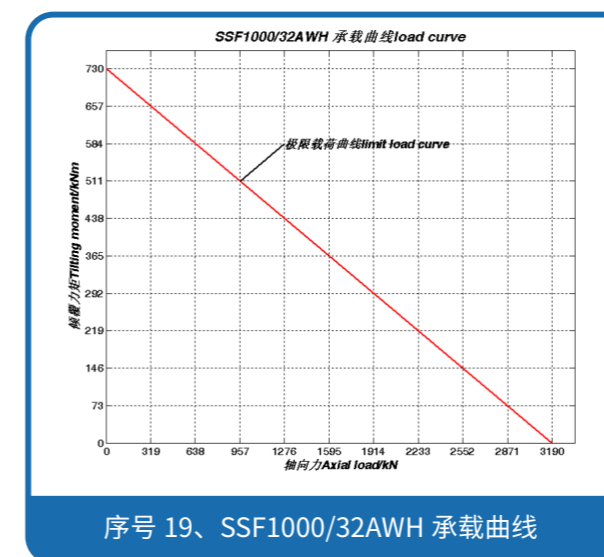
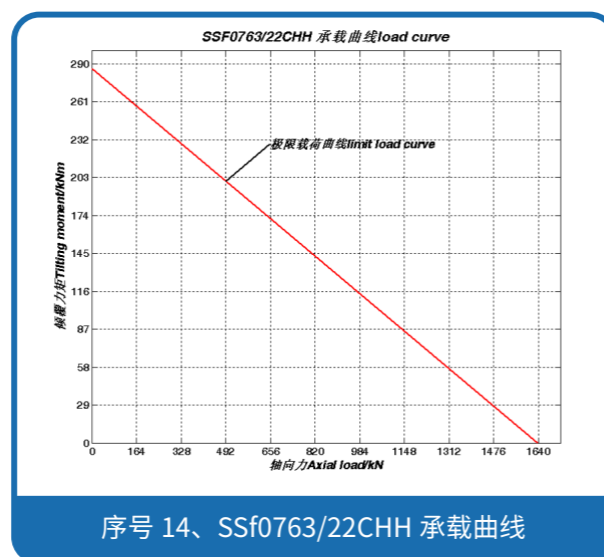
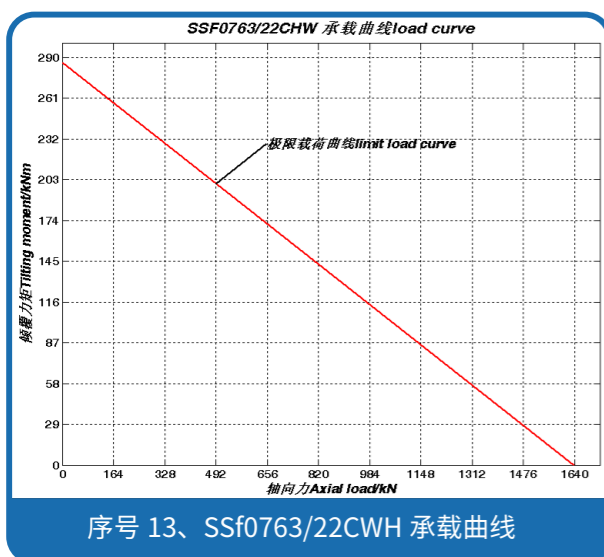
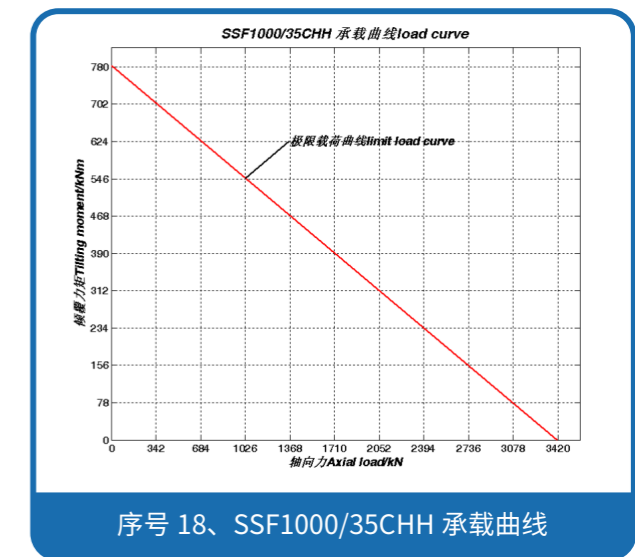
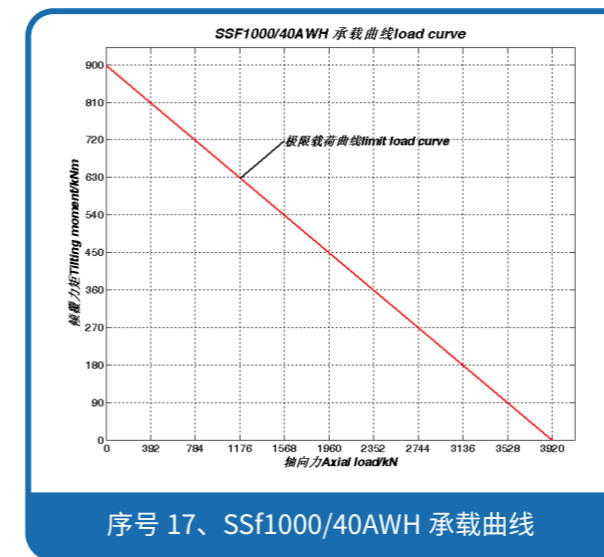
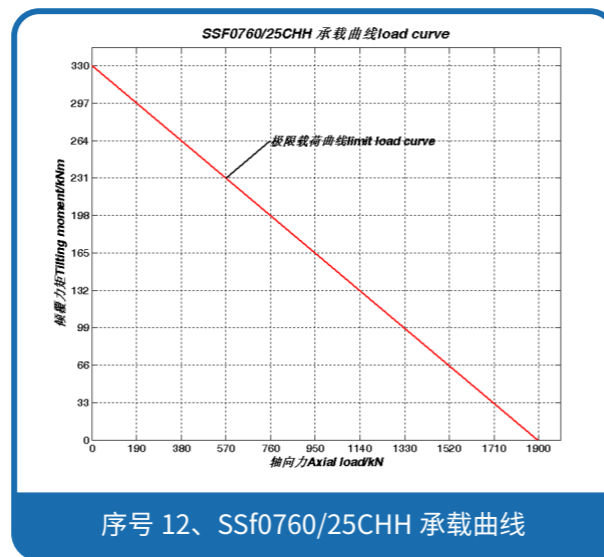
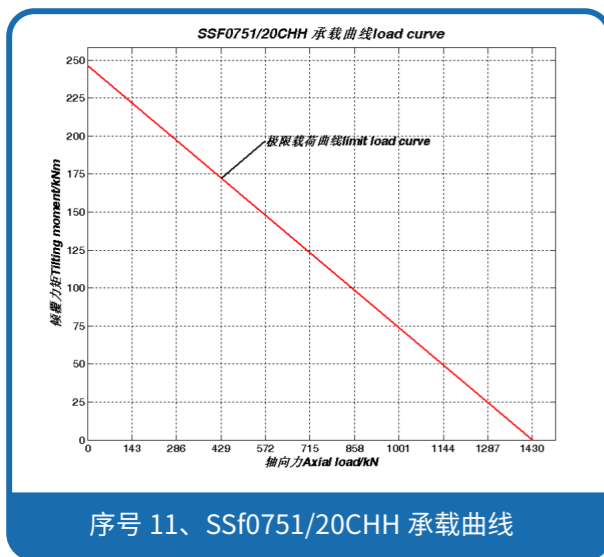
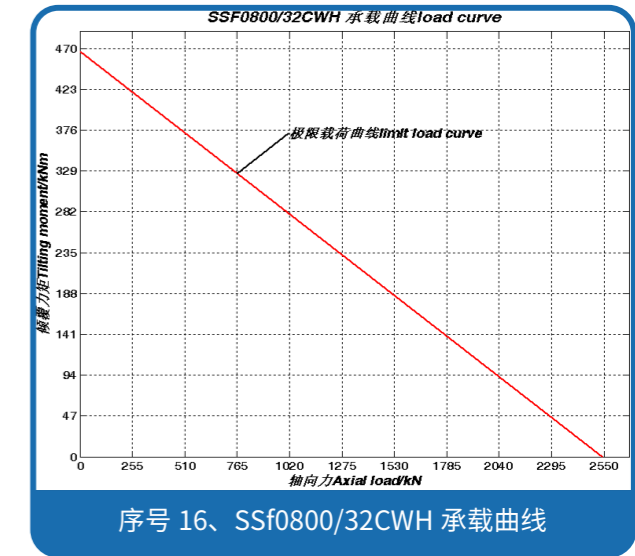
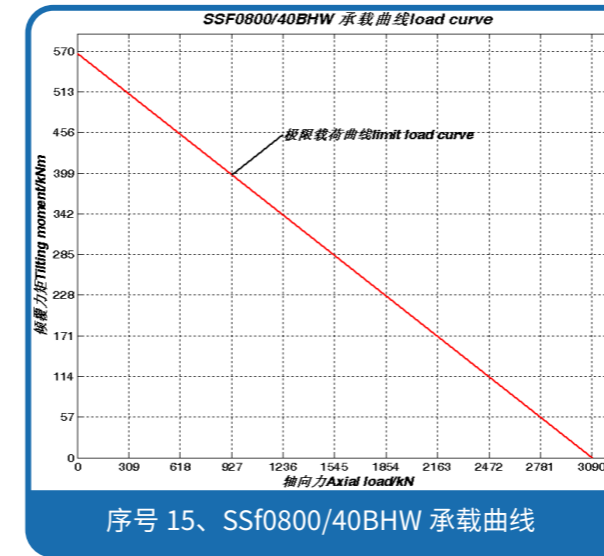
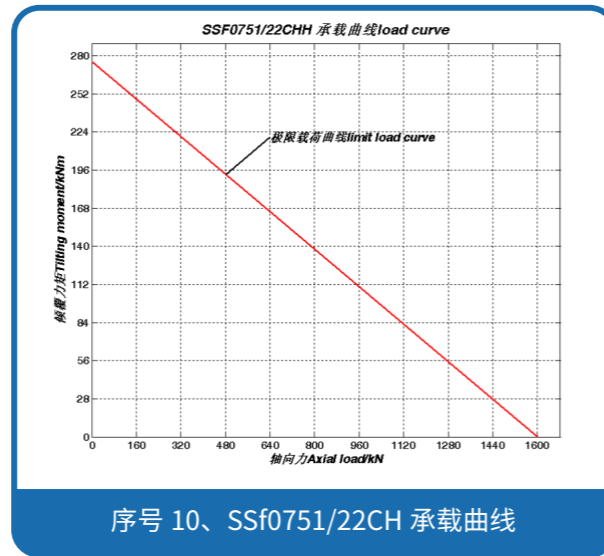
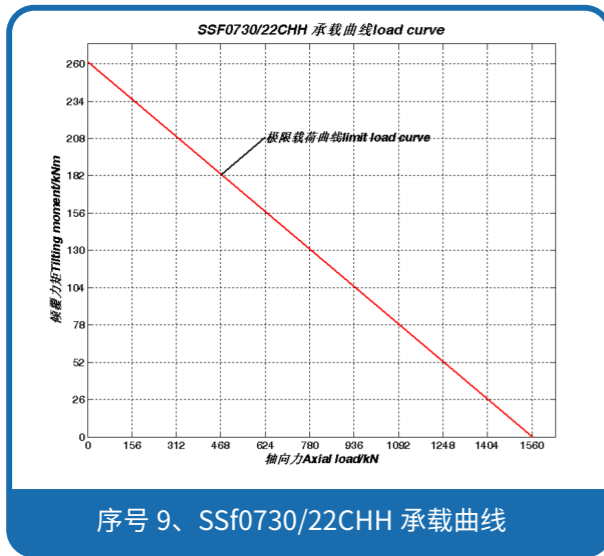

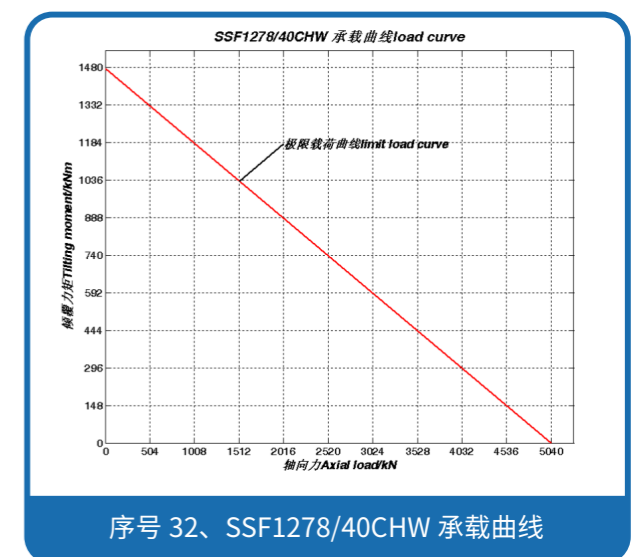
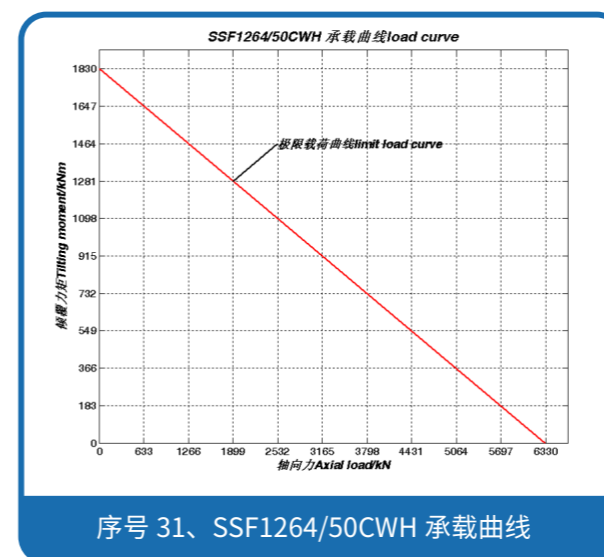
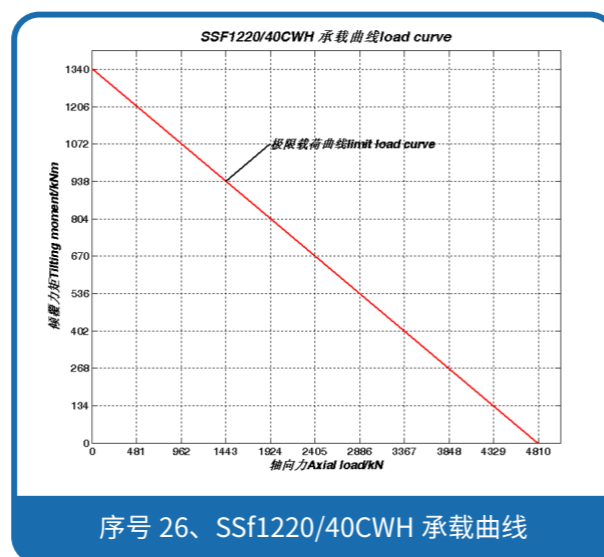
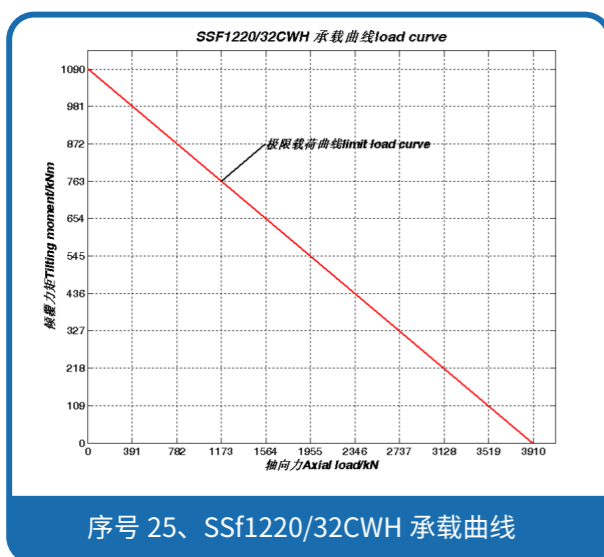
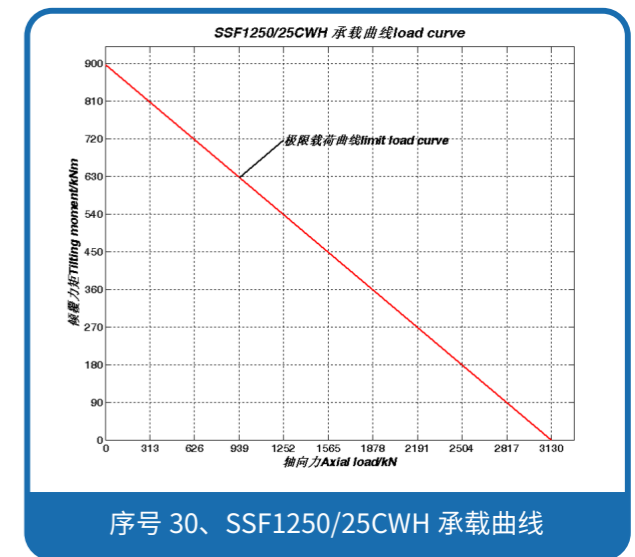
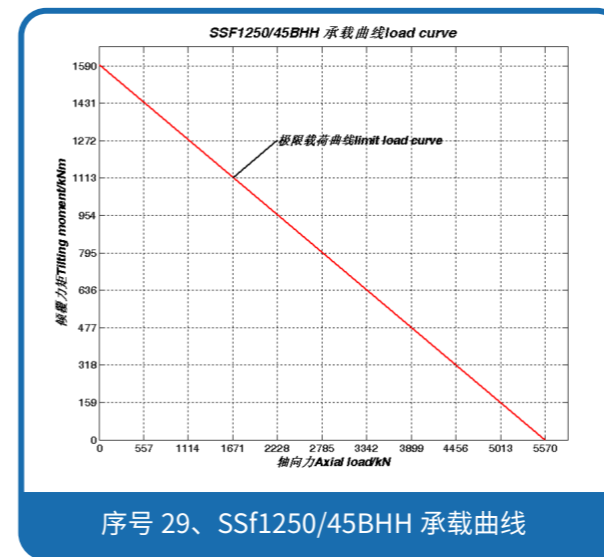
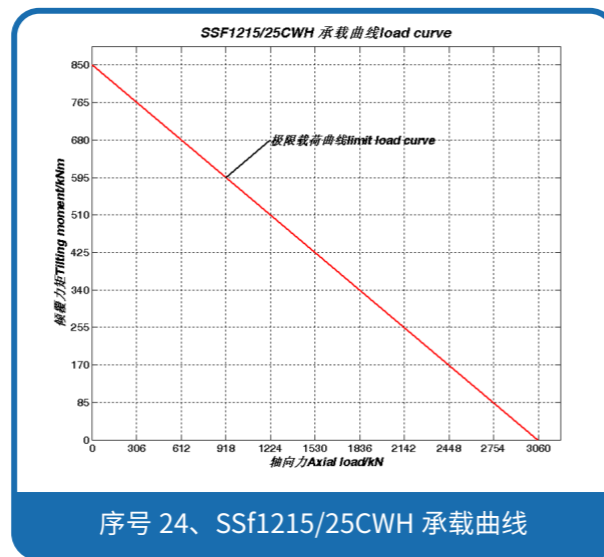
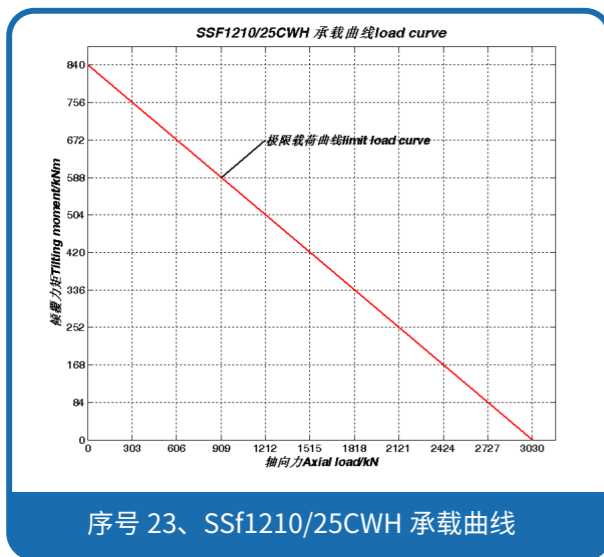
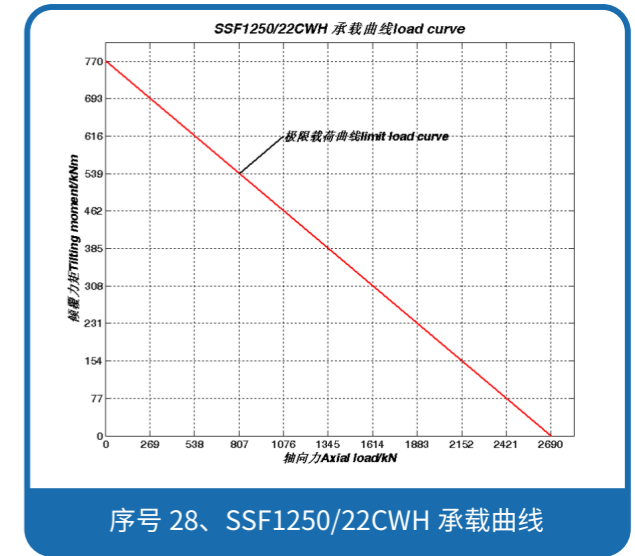
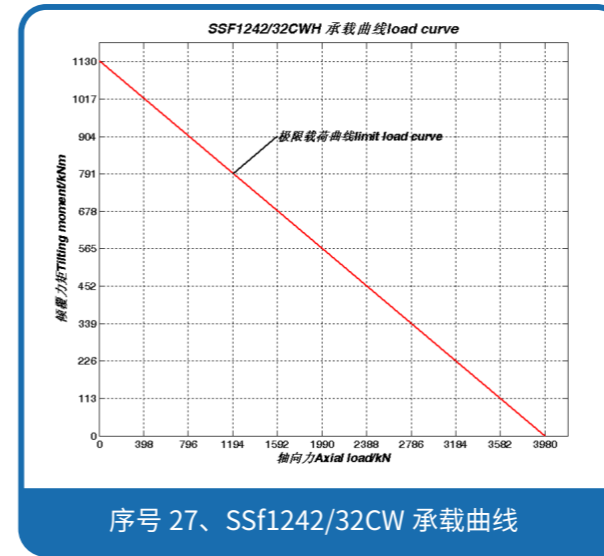
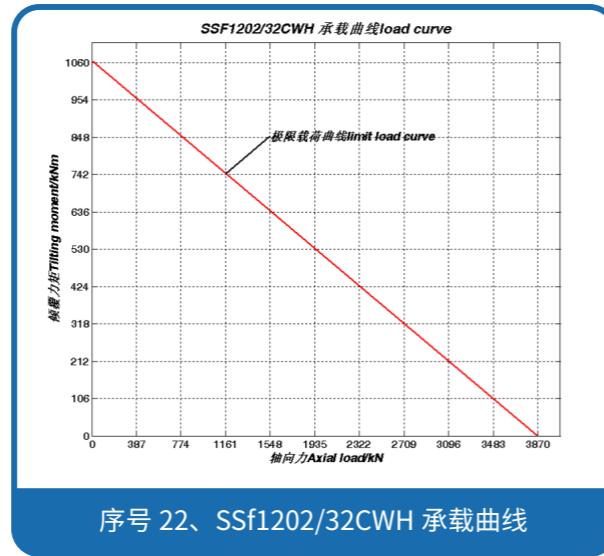
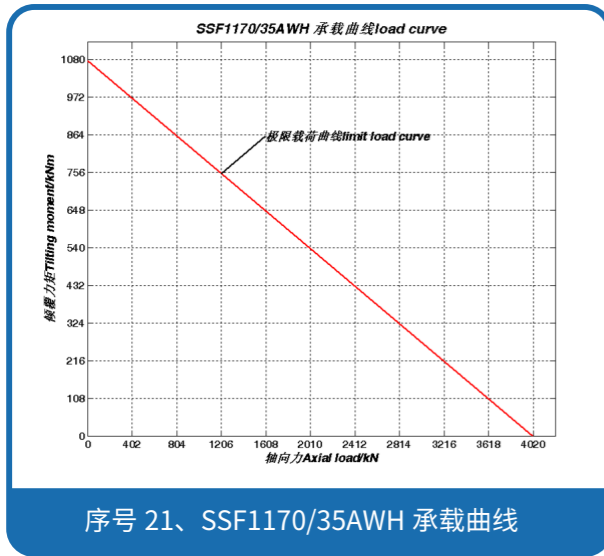

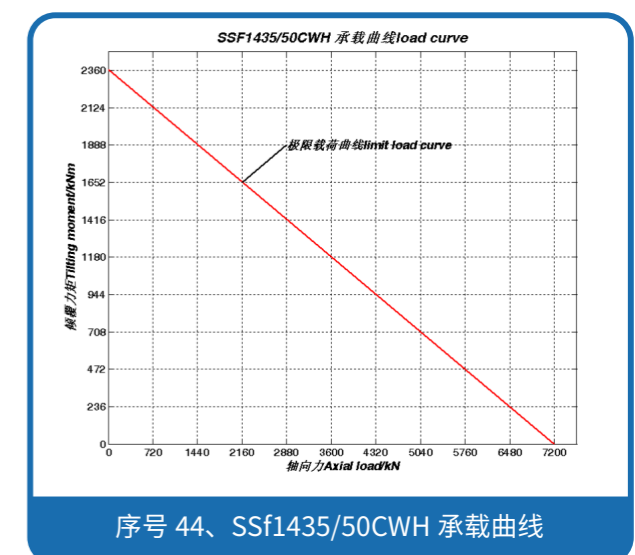
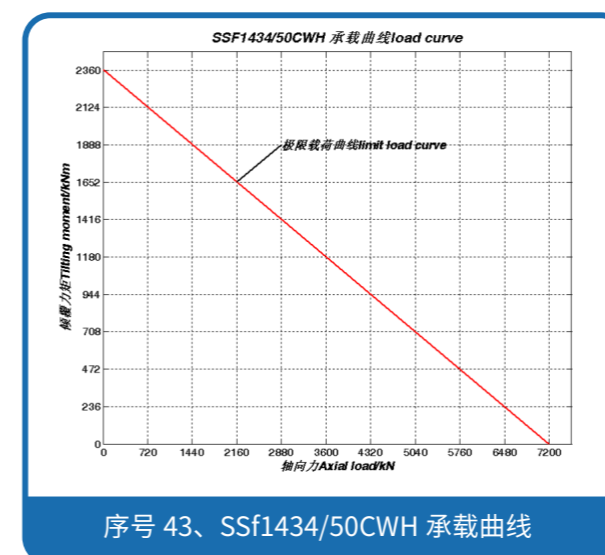
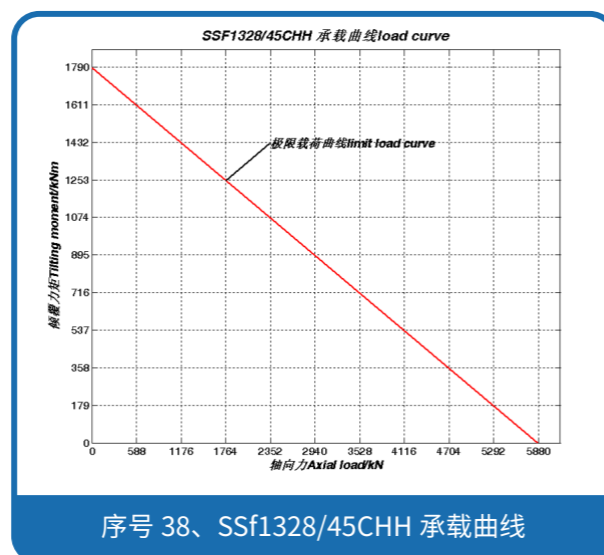
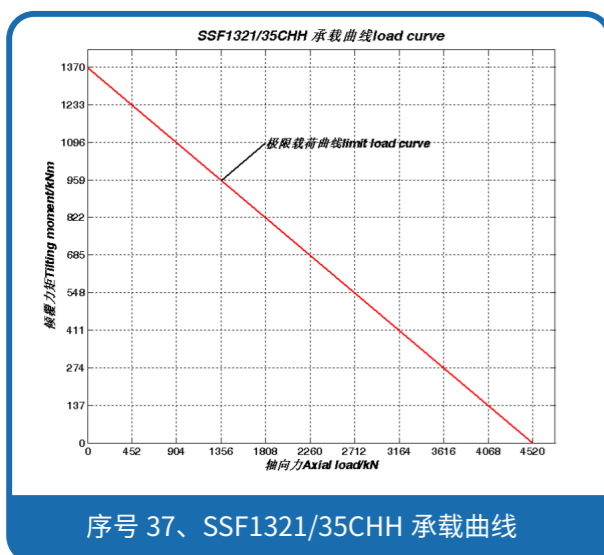
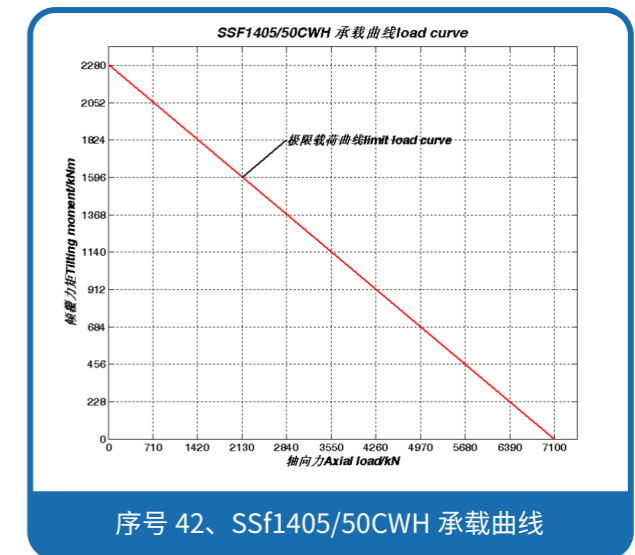
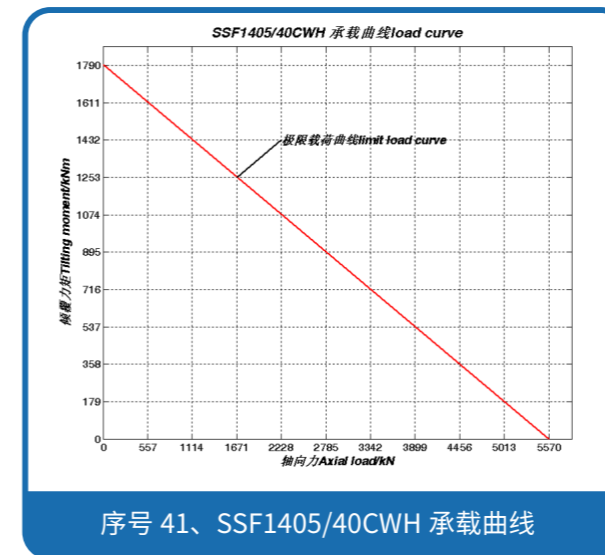
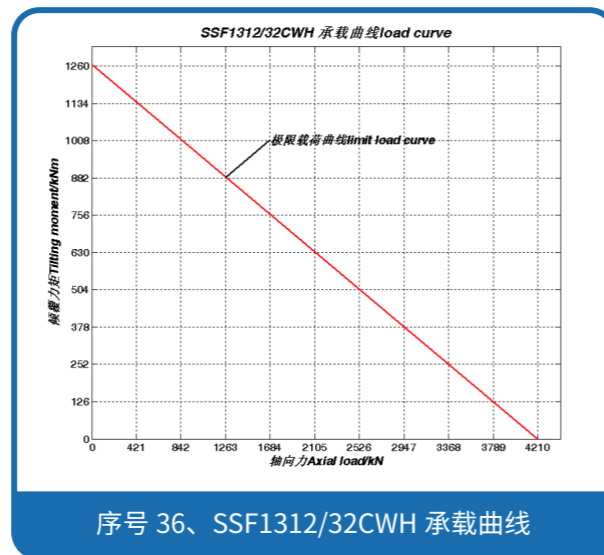
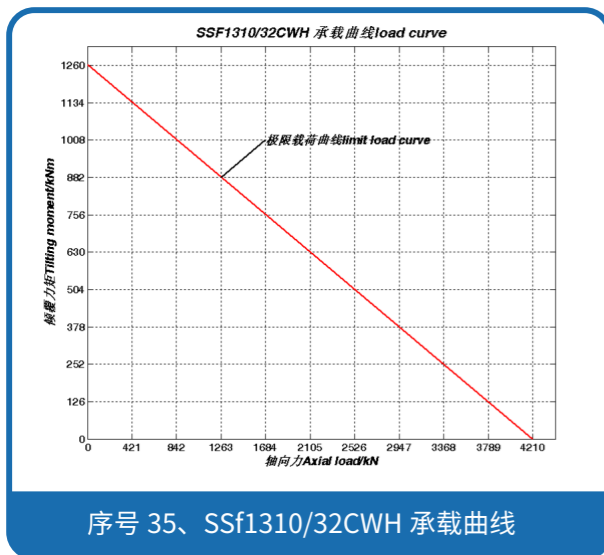
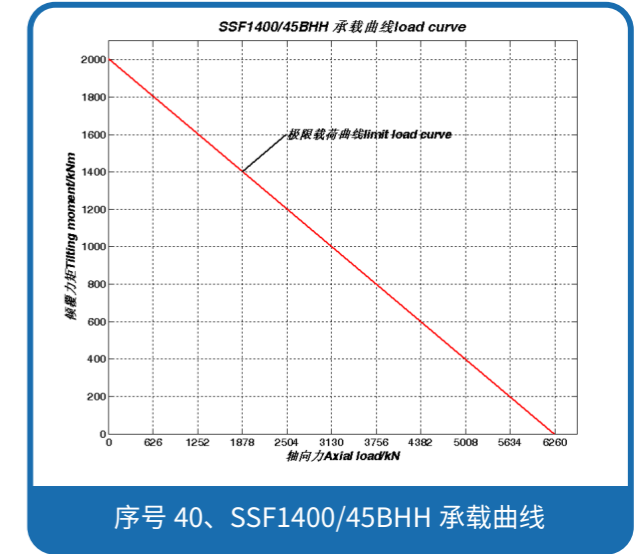
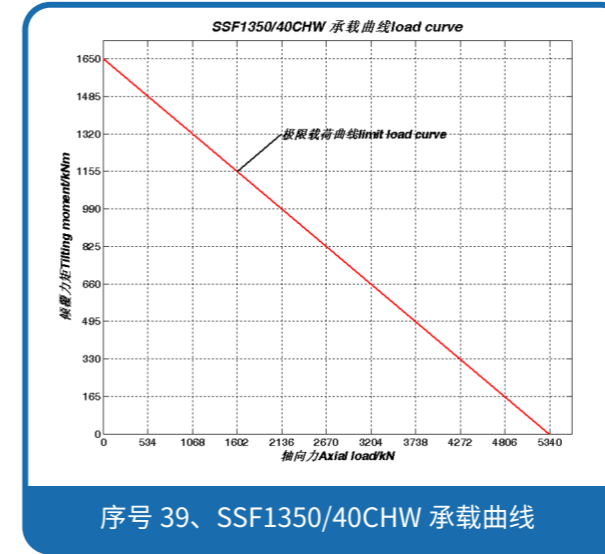
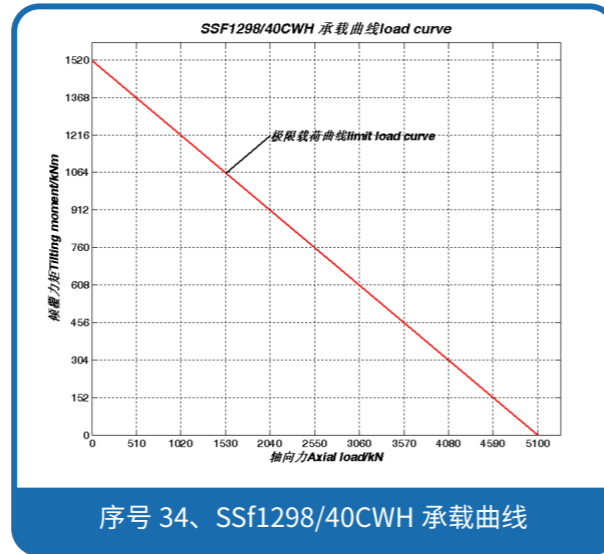
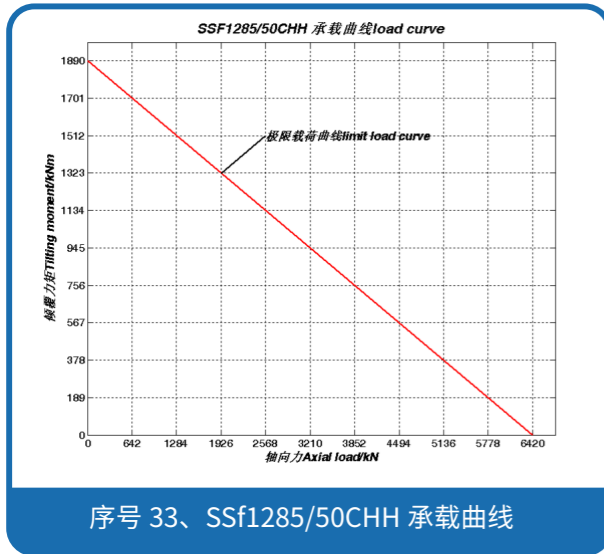

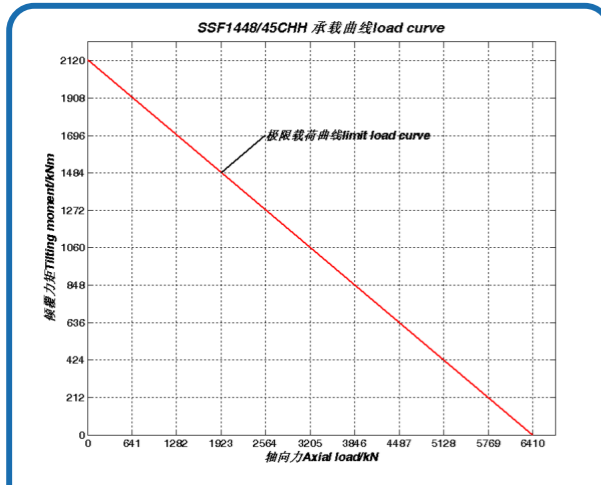

序号 45、SSF1448/45CHH 承载曲线

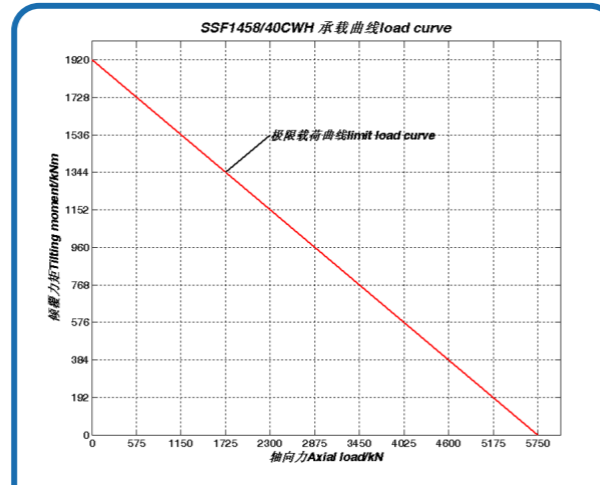

序号 46、SSF1458/40CWH 承载曲线

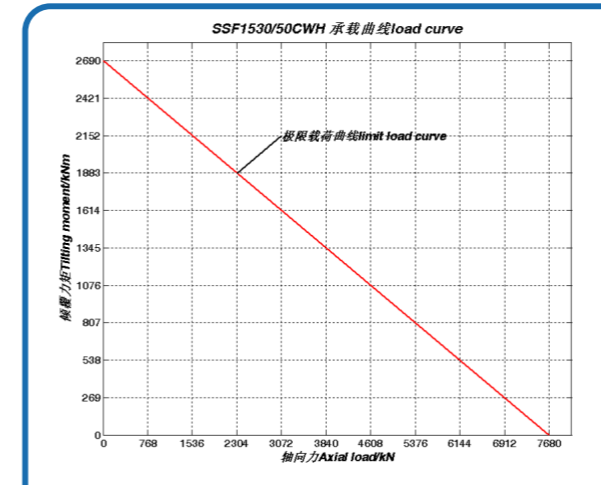

序号 51、SSF1530/50CWH 承载曲线

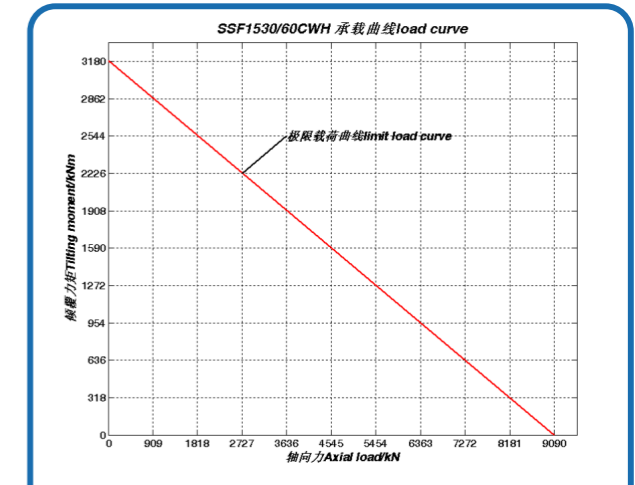

序号 52、SSF1530/60CWH 承载曲线

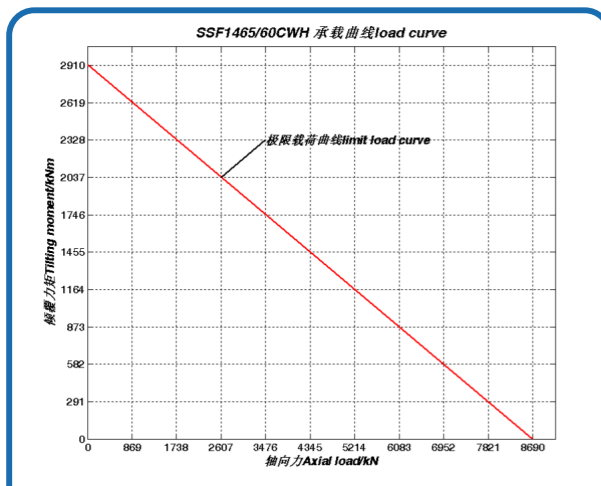

序号 47、SSF1465/60CWH 承载曲线

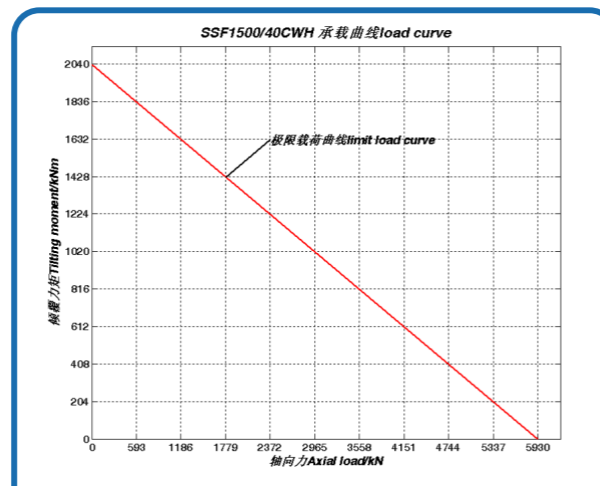

序号 48、SSF1500/40CWH 承载曲线

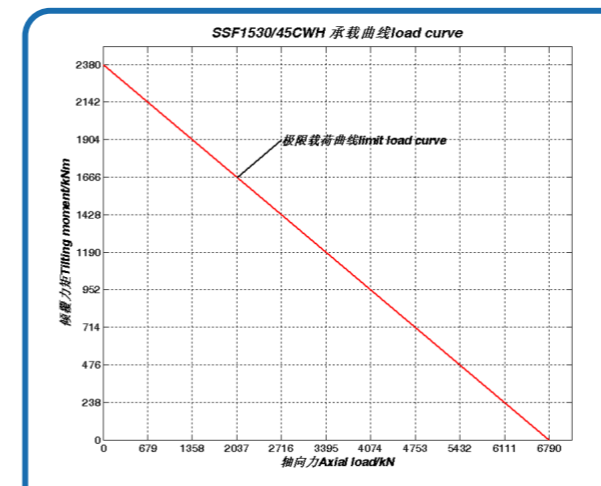

序号 53、SSF1530/45CWH 承载曲线

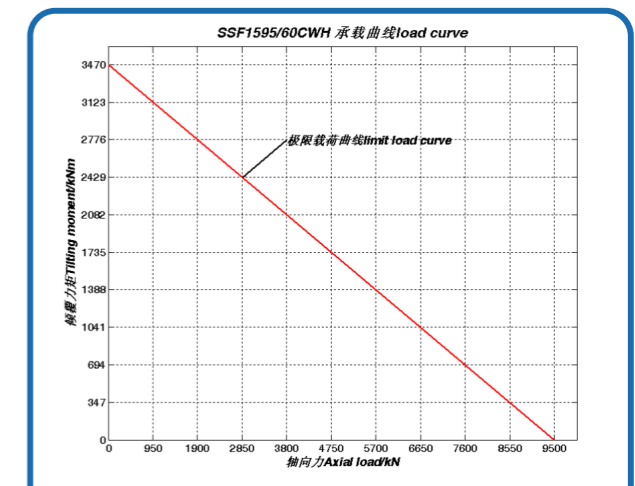

序号 54、SSF1595/60CWH 承载曲线

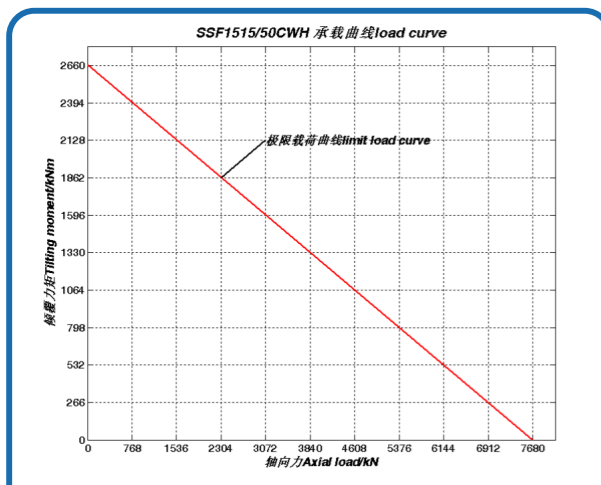

序号 49、SSF1515/50CWH 承载曲线

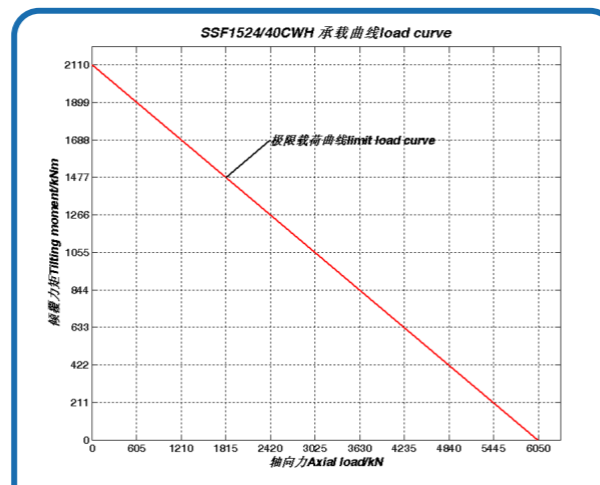

序号 50、SSF1524/40CWH 承载曲线

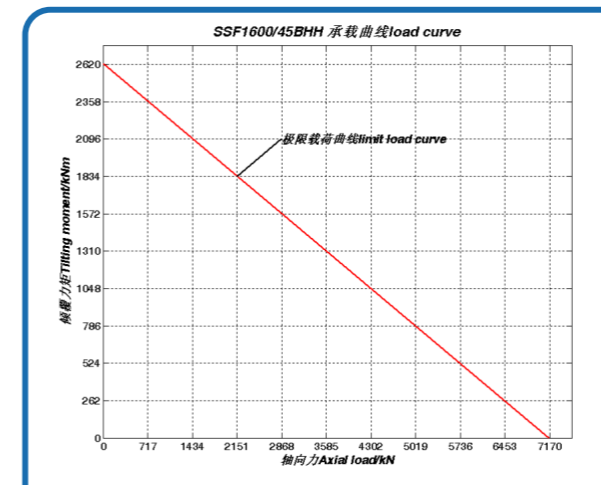

序号 55、SSF1600/45BHH 承载曲线

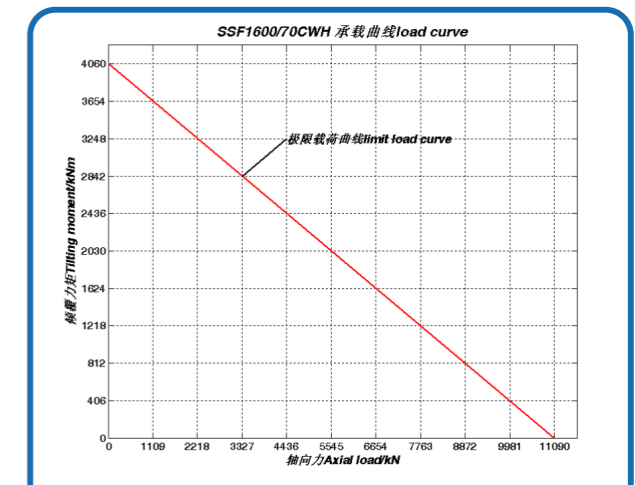

序号 56、SSF1600/70CWH 承载曲线

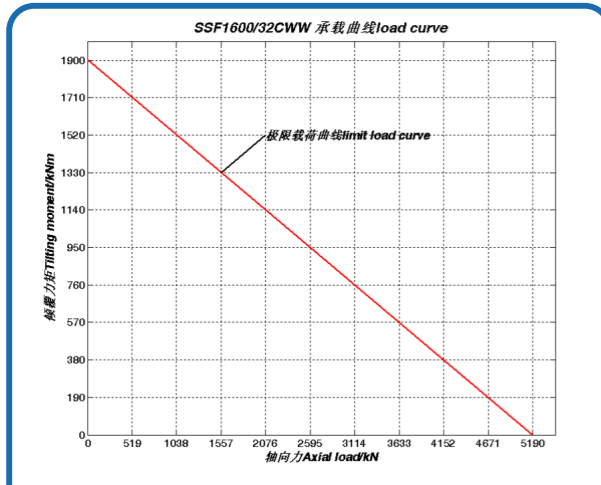

序号 57、SSF1600/32CWW 承载曲线

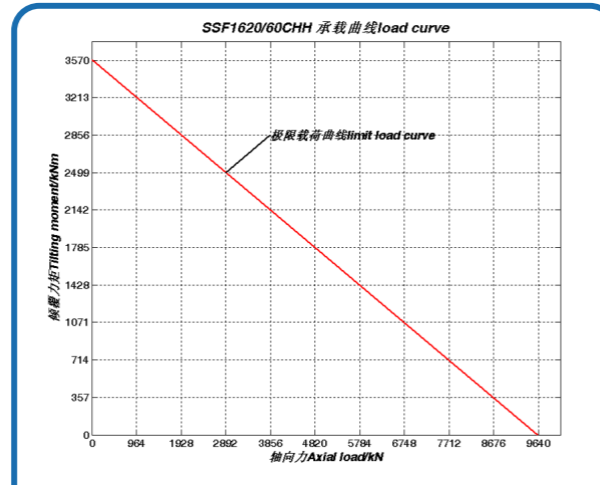

序号 58、SSf1620/60CHH 承载曲线

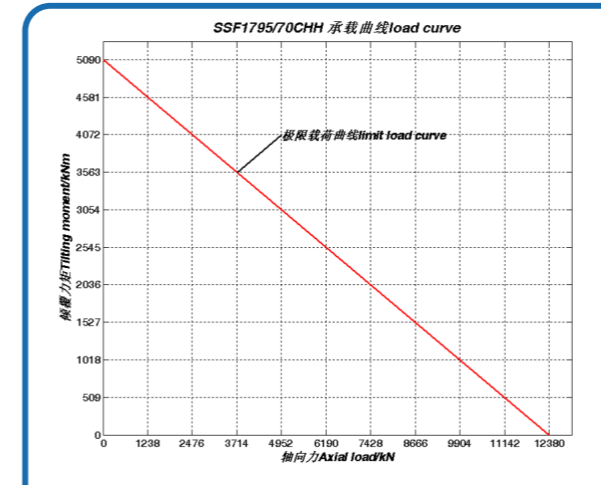

序号 63、SSF1795/70CHH 承载曲线

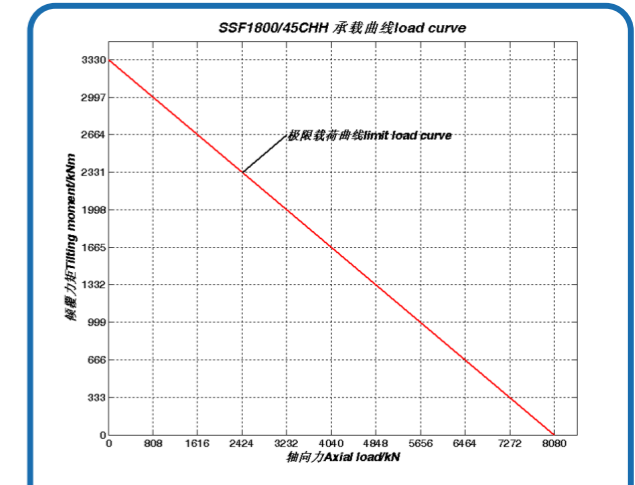

序号 64、SSF1800/45CHH 承载曲线

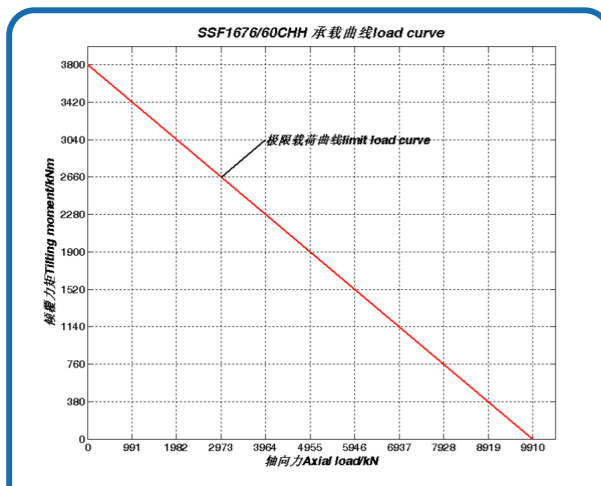

序号 59、SSF1676/60CHH 承载曲线

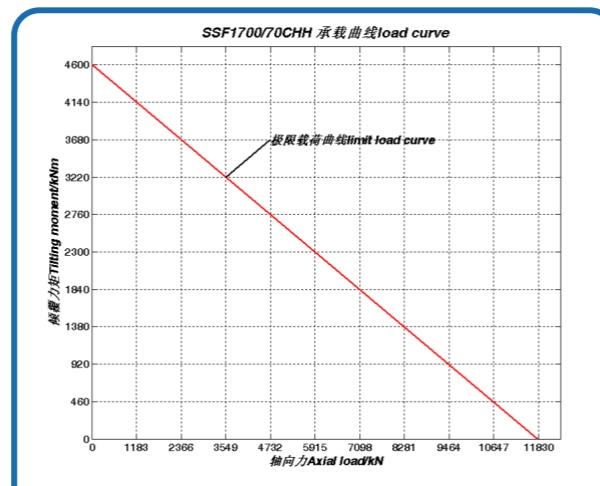

序号 60、SSF1700/70CHH 承载曲线

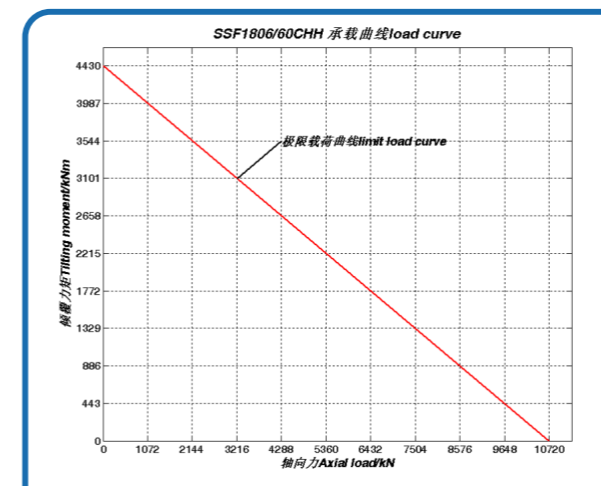

序号 65、SSF1806/60CHH 承载曲线

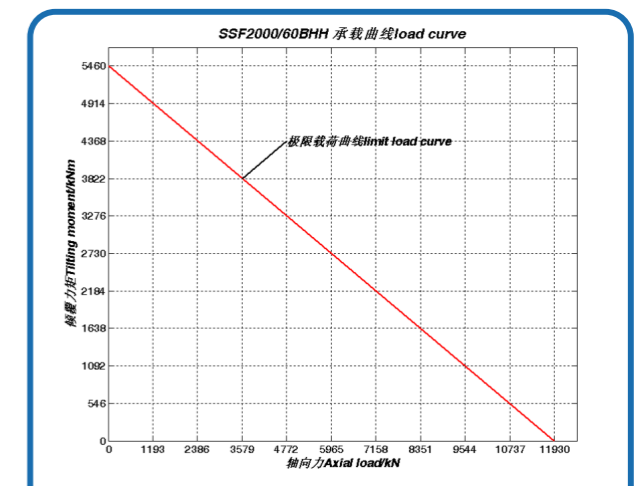

序号 66、SSF2000/60BHH 承载曲线

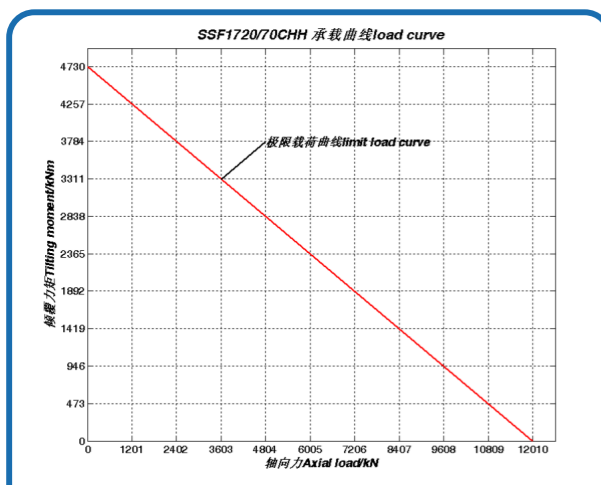

序号 61、SSF1720/70CHH 承载曲线

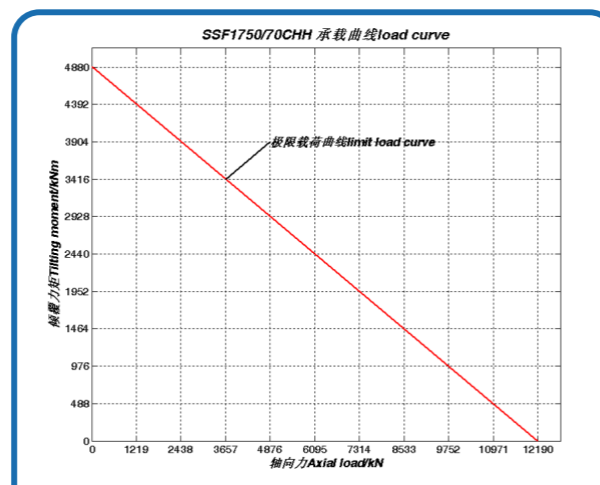

序号 62、SSF1750/70CHH 承载曲线

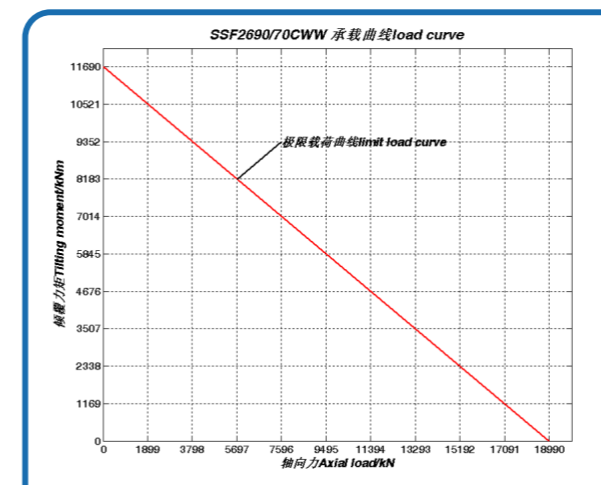

序号 67、SSF2690/70CWW 承载曲线

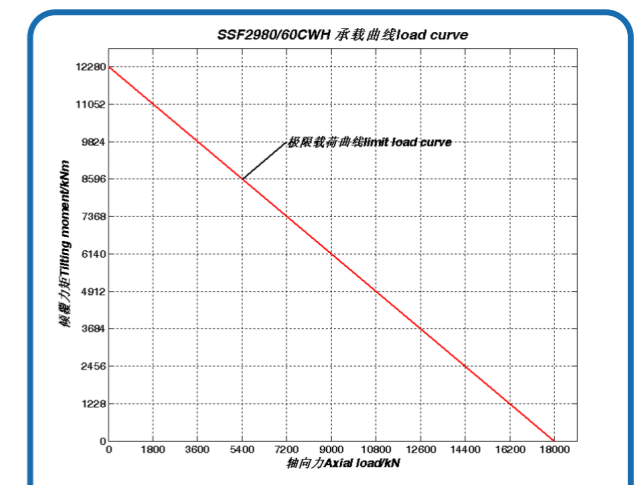

序号 68、SSF2980/60CWH 承载曲线

SSM 系列 - 单排球外齿回转支承

应用领域

起重机·履带吊·塔机·随车吊·泵车·消防车·喷湿机

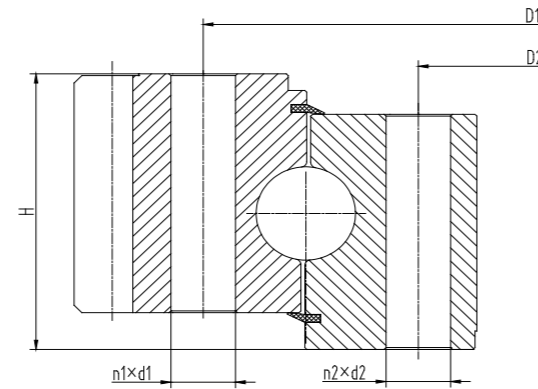
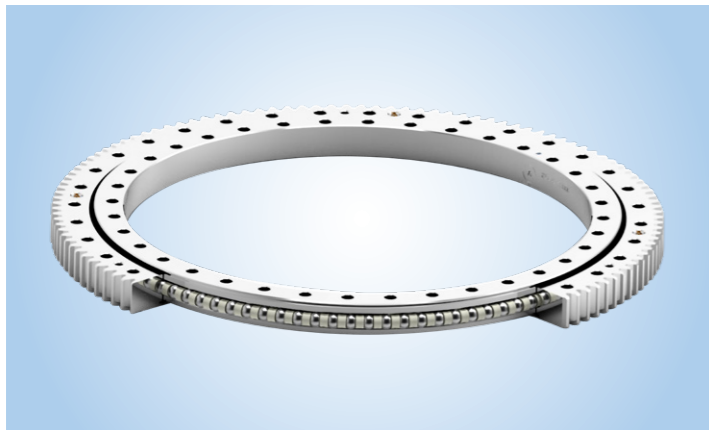

产品规格参数

序号	产品型号	滚道直径 mm	总重量 Kg	总高度 mm H	内圈安装孔			外圈安装孔			齿轮模数	齿数
					分度圆 D2	数量 n2	规格 d2	分度圆 D1	数量 n1	规格 d1		
1	SSM0314/32CHW	314	86.8	126	250	24	18	370	16	M16	10	45
2	SSm0630/32BHH	630	115.2	80	564	24	18	696	24	18	6	126
3	SSm0630/32BHH II	630	115.2	80	564	24	18	696	24	18	6	126
4	SSm0640/25BHH	640	93.4	70	580	24	φ18	700	24	φ18	6	126
5	SSm0665/35CHW	665	167.5	81	594	46	φ21	736	54	M20	8	106
6	SSM0710/32CHW	710	163	100	642	24	18	782	30	M20	10	84
7	SSM0710/25CHH	710	132	78	646	18	22	774	18	22	8	107
8	SSM0785/32CHW	785	182	105	708	30	22	850	30	M20	10	90
9	SSM0823/32CHW	823	168.5	100	753	36	22	893	40	M20	10	94
10	SSm0835/40CHW	835	158.3	98	745	30	26	926	30	M24	8	122
11	SSM0860/45CHW	860	298.9	100	760	43	26	959	46	M24	10	104
12	SSm0860/40CHW	860	289.7	100	760	38	φ26	959	46	M24	10	104
13	SSM0860/45CHW	860.5	220.7	100	774	45	26	947	46	M24	10	101
14	SSm0900/40BHH	900	237.6	100	822	30	22	978	30	22	8	130
15	SSm0900/32AHH	900	186	80	822	36	φ22	978	36	φ22	10	104
16	SSm1035/45CHW	1035	322.5	94	945	53	φ26	1124	52	M24	10	122
17	SSm1050/40CHW	1050	260.4	98	975	40	22	1125	40	M20	10	119
18	SSm1051/40CHW	1051	274	92	966	47	26	1136	48	M24	8	151
19	SSm1102/32CHH	1102	254.4	106	1034	59	26	1170	60	26	10	124
20	SSm1116/40CHH	1116	304.5	114	1035	47	24	1198	48	24	10	125
21	SSm1120/40BHH	1120	308.3	100	1040	36	26	1200	36	26	10	127

序号	产品型号	滚道直径 mm	总重量 Kg	总高度 mm H	内圈安装孔			外圈安装孔			齿轮模数	齿数
					分度圆 D2	数量 n2	规格 d2	分度圆 D1	数量 n1	规格 d1		
22	SSm1120/32BHH	1120	246.3	80	1040	36	φ26	1200	36	φ26	10	127
23	SSM1150/50CHW	1150	396.1	110	1055	48	26	1240	48	M24	12	109
24	SSm1250/45BHH	1250	451.3	122	1163	40	26	1337	40	26	12	118
25	SSm1250/35BHH	1250	343.5	90	1163	47	26	1337	48	26	12	118
26	SSM1250/35BHH	1250	343.4	90	1163	47	φ26	1337	48	φ26	12	118
27	SSm1250/40CHW	1250	436.7	122	1163	51	φ29	1337	60	M27	12	118
28	SSM1278/40CHH	1278	371.5	100	1195	40	φ22	1360	40	φ22	8	180
29	SSm1300/60CHW	1300	651.5	128	1186	64	33	1414	56	M30	10	151
30	SSm1390/50CHH	1390	605.1	130	1280	47	30	1500	48	30	10	157
31	SSm1400/45BHH	1400	493	110	1313	40	26	1487	40	26	12	131
32	SSm1400/35BHH	1400	399.4	90	1313	48	26	1487	48	26	12	131
33	SSM1400/40BHH	1400	400.4	110	1318	71	φ22	1482	72	φ22	10	155
34	SSm1435/40CHH	1435	598.4	120	1335	36	26	1535	36	26	12	134
35	SSM1465/60AHH	1465	801.2	140	1355	47	φ30	1575	48	φ30	16	105
36	SSm1500/45BHH	1500	486.6	105	1413	55	26	1587	56	26	12	141
37	SSM1500/40BHH	1500	414	90	1413	55	26	1587	56	26	12	141
38	SSM1551/70CHW	1551	1212.1	180	1423	55	36	1680	56	M30	20	90
39	SSm1600/50CHW	1600	600.7	110	1495	60	33	1706	60	M30	12	149
40	SSm1600/45BHH	1600	563.4	110	1513	54	26	1687	54	26	12	148
41	SSM1600/40BHH	1600	454.4	90	1513	59	26	1687	60	26	12	148
42	SSm1700/60CHH	1700	861.8	140	1585	60	33	1815	60	33	12	159
43	SSm1700/50BHH	1700	625.8	110	1600	65	30	1800	66	30	12	157
44	SSM1700.45BHH	1700	554.4	114	1610	71	26	1790	72	26	10	186
45	SSM1790/50CHH	1790	963.3	150	1675	48	33	1895	48	33	14	142
46	SSM1800/50BHH	1800	839.2	124	1696	44	30	1904	44	30	16	127
47	SSm1800/50BHH	1800	648.6	109	1700	75	30	1900	76	30	12	165
48	SSM1806/60CHH	1806	905	140	1690	59	33	1924	60	33	12	167
49	SSM1900/50BHH	1900	714.2	109	1800	71	φ30	2000	72	φ30	12	174
50	SSM1950/60BHW	1950	998	140	1832	71	φ36	2068	72	M33	12	179
51	SSM2000/50BHH	2000	907.4	124	1896	48	30	2104	48	30	16	139
52	SSM2000/60CHH	2000	1189.2	144	1891	48	φ33	2110	48	φ33	16	139
53	SSm2240/60CHH	2240	1282.7	144	2131	48	33	2350	48	33	16	153

* 注：单排球外齿回转支承各个型号承载曲线见下表

产品承载曲线

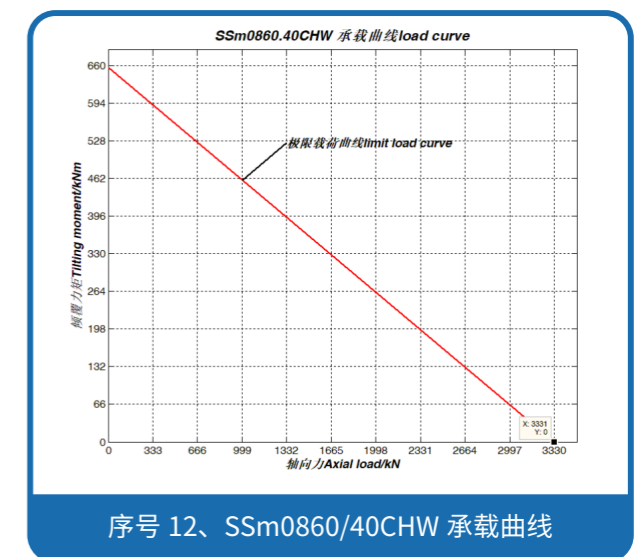
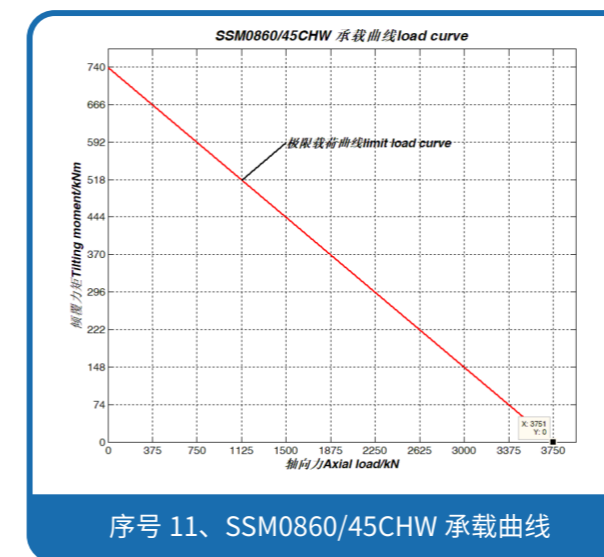
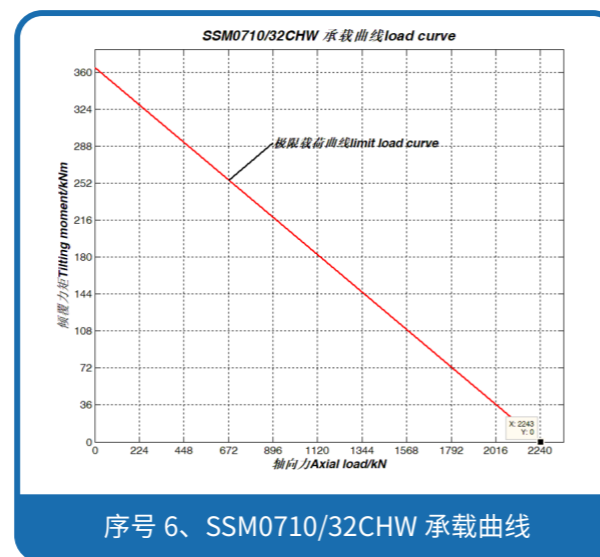
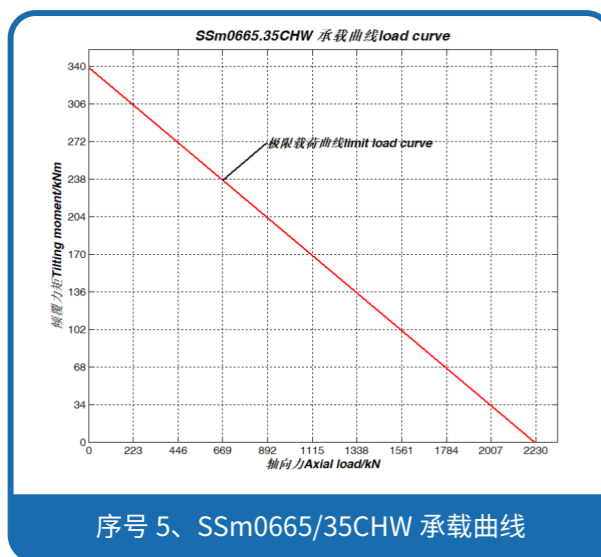
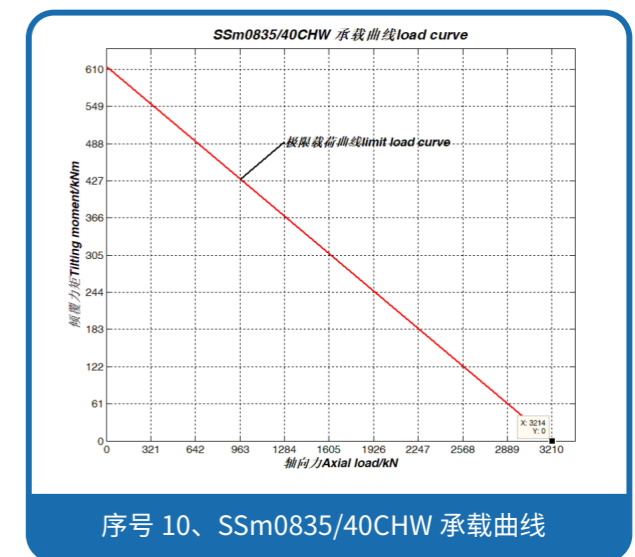
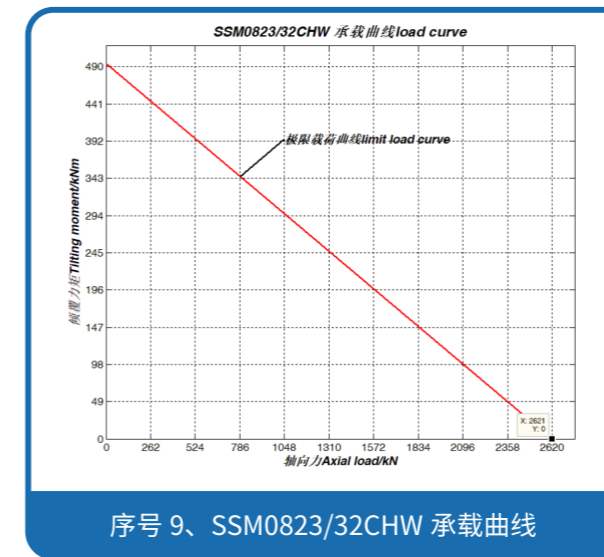
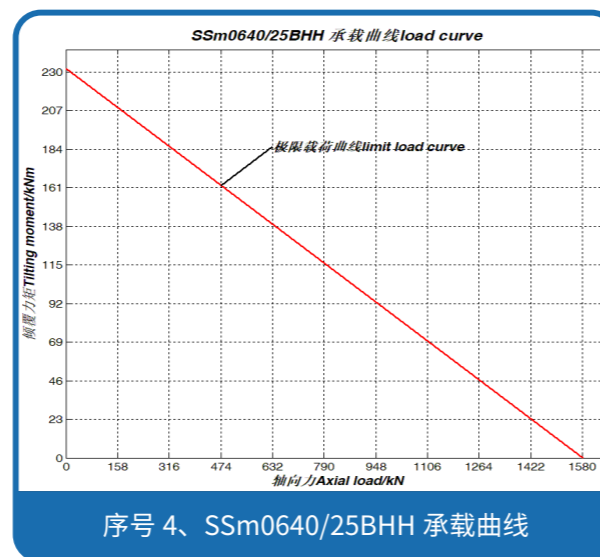
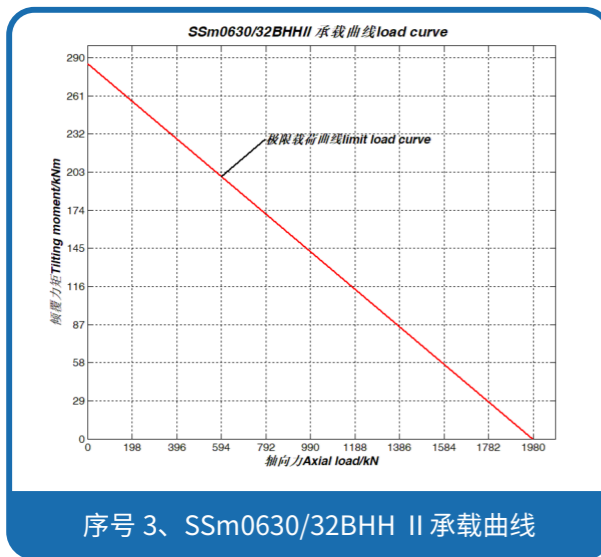
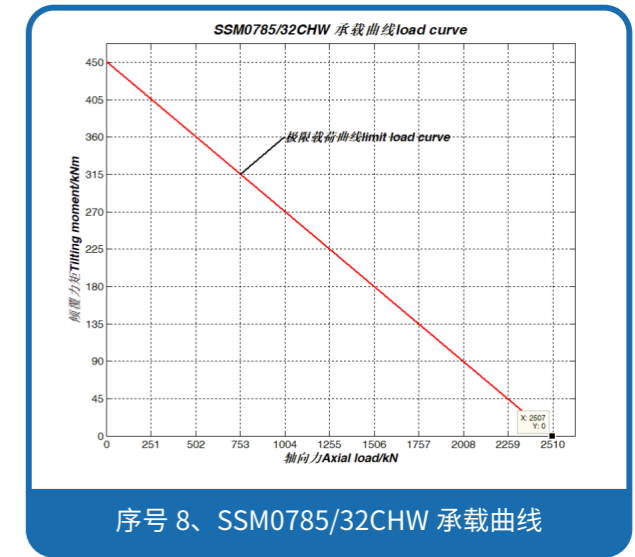
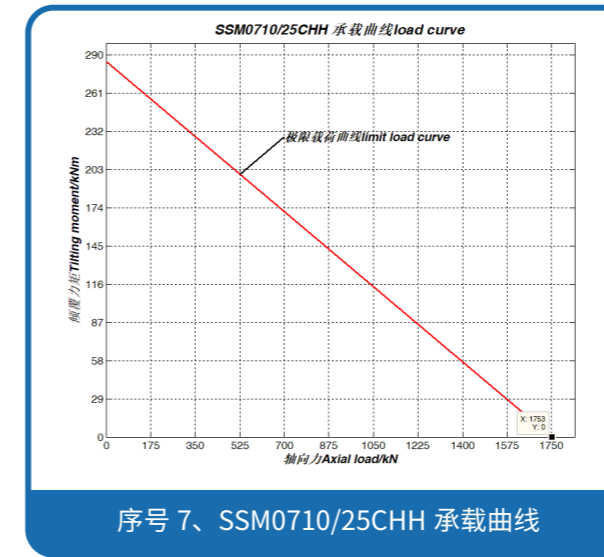
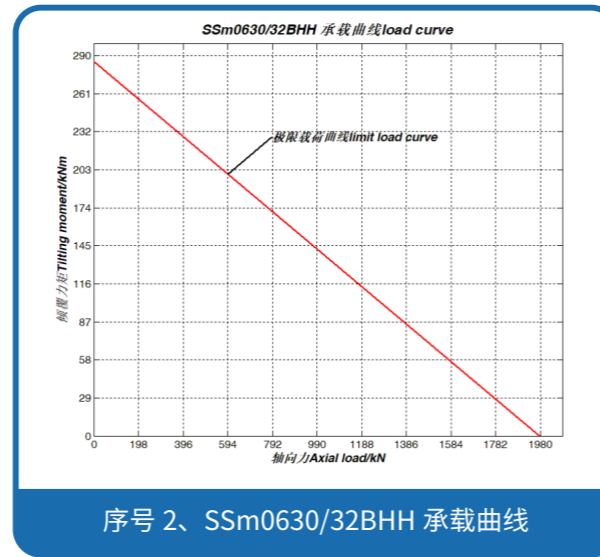
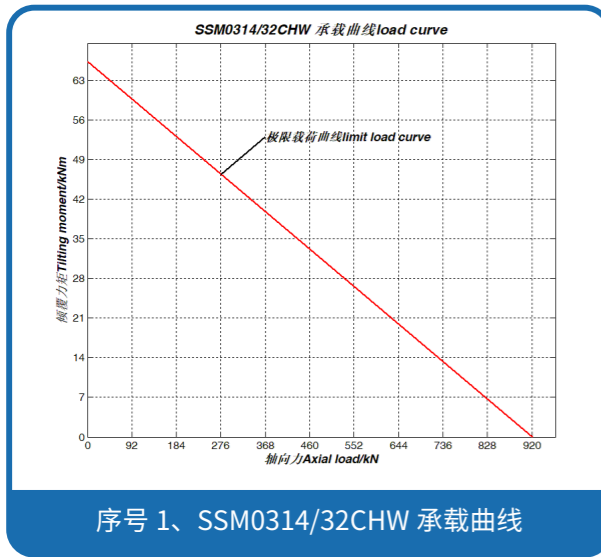

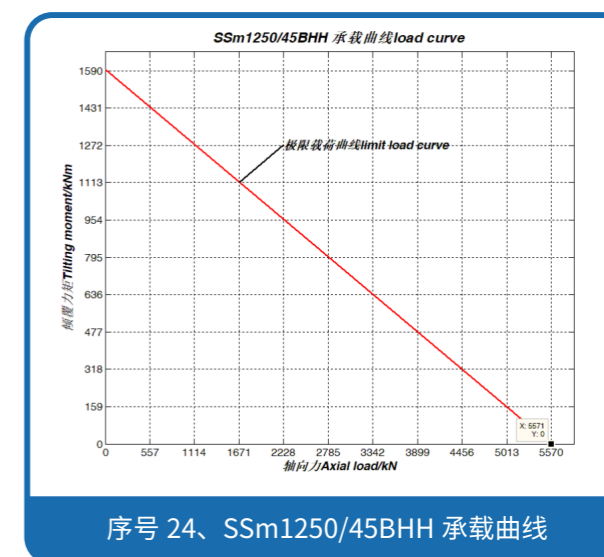
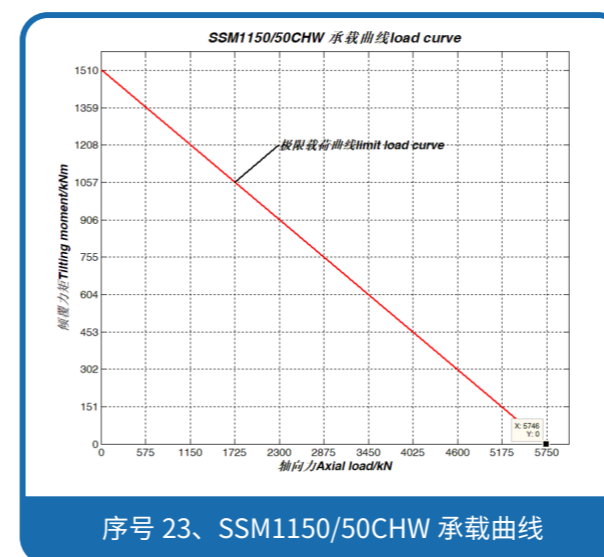
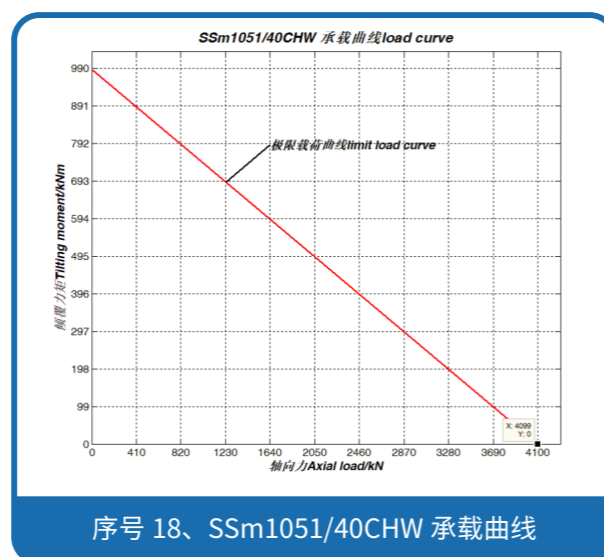
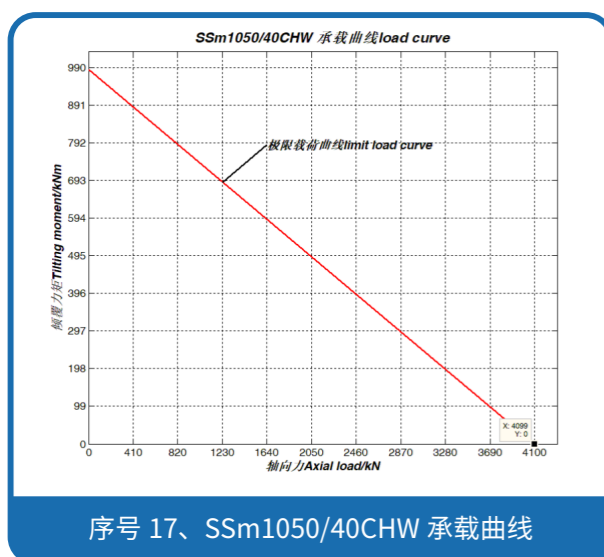
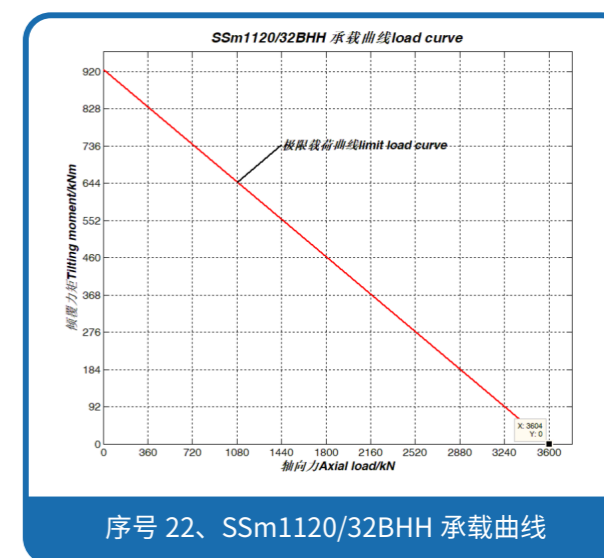
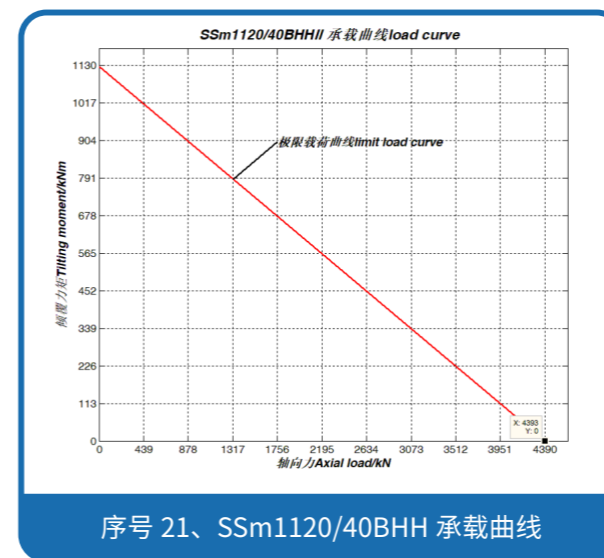
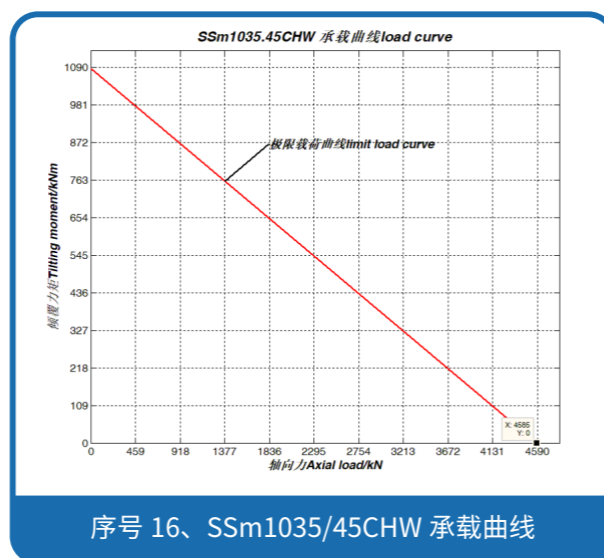
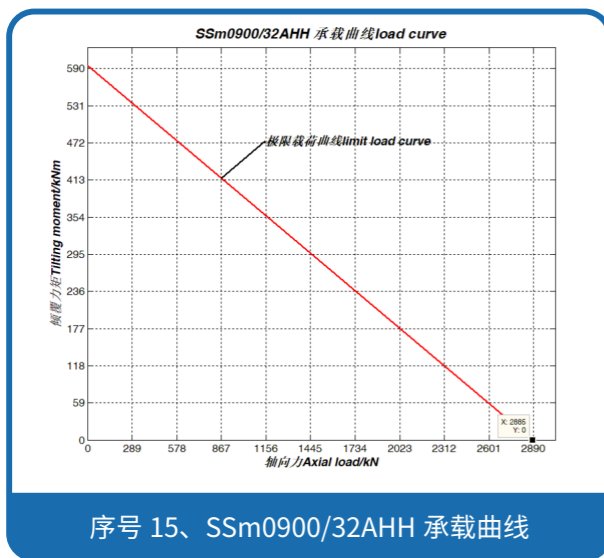
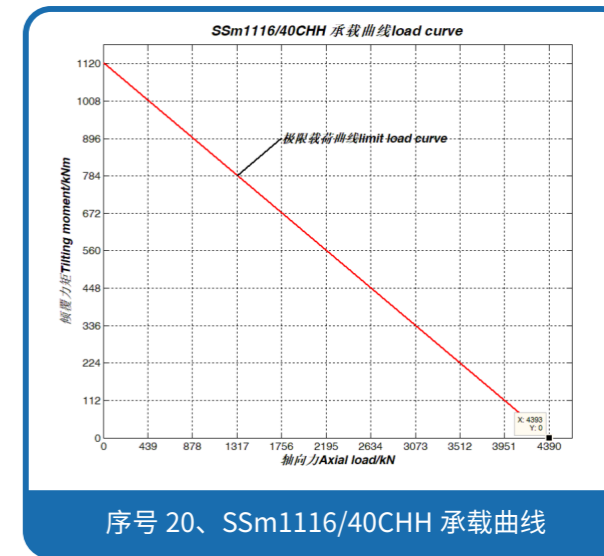
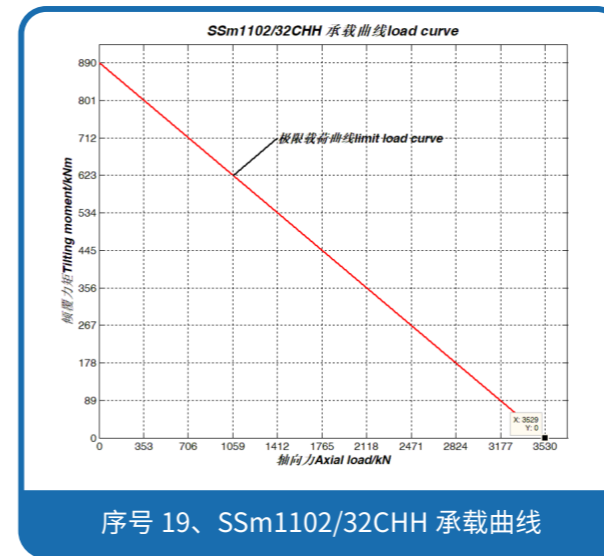
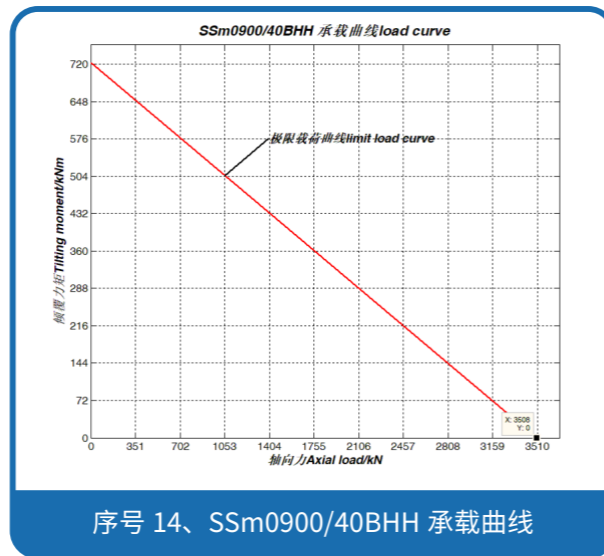
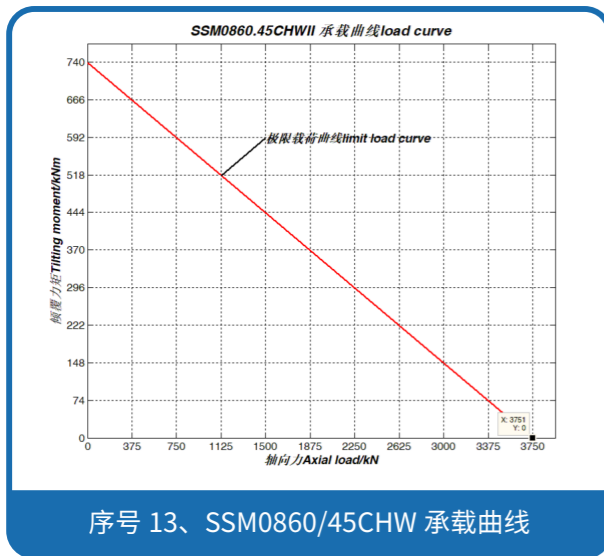

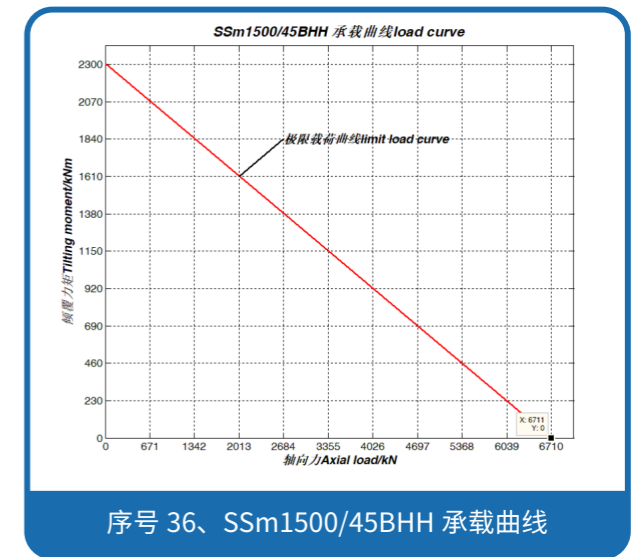
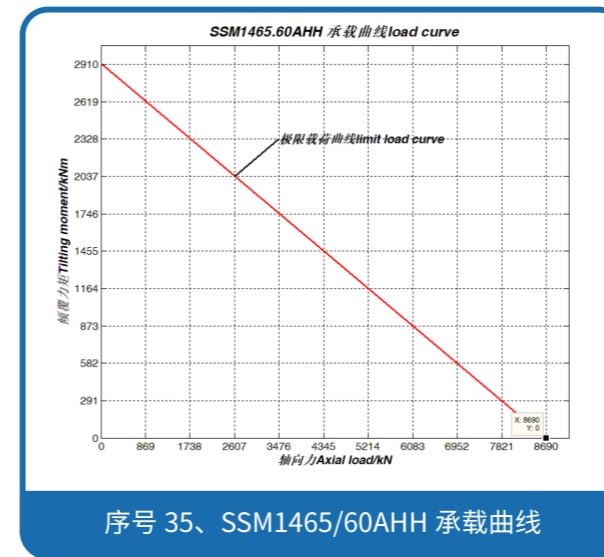
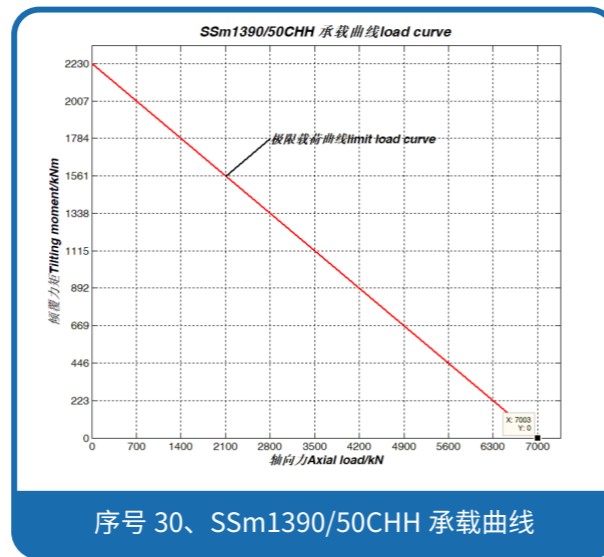
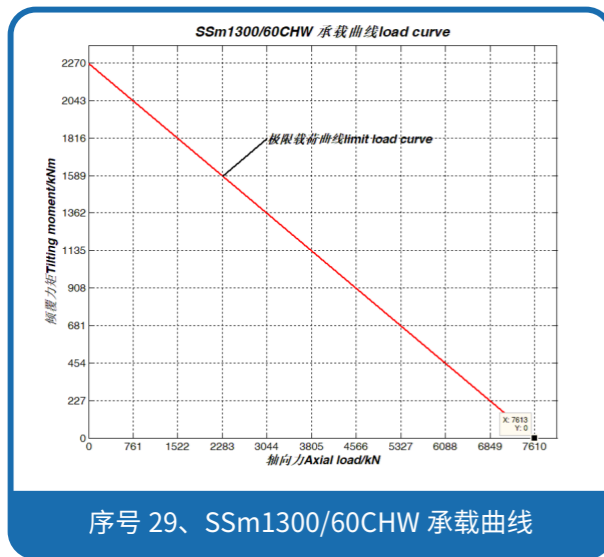
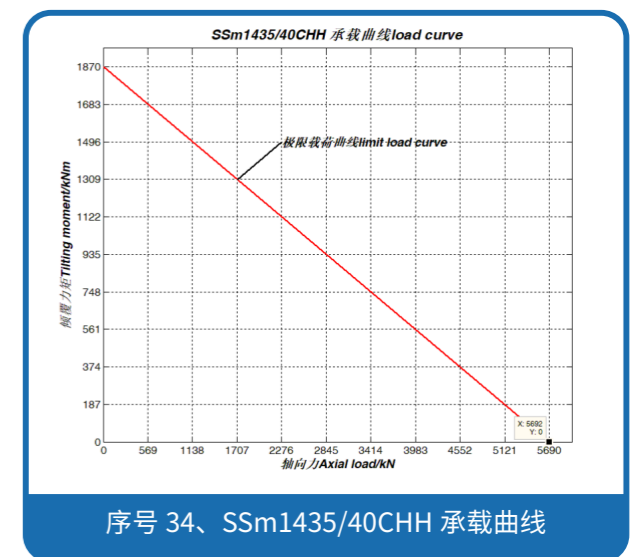
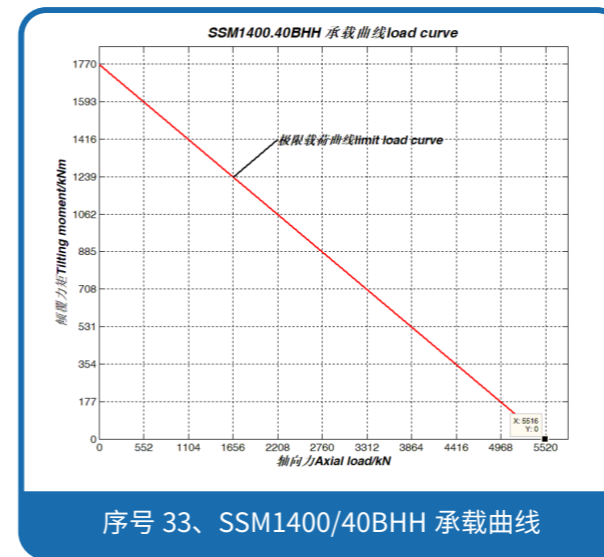
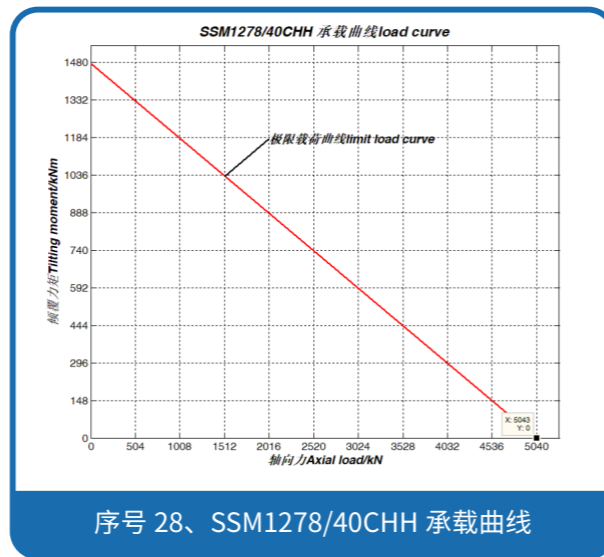
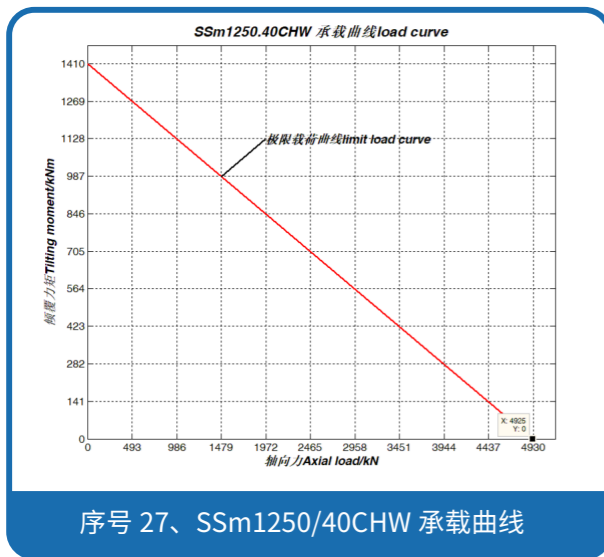
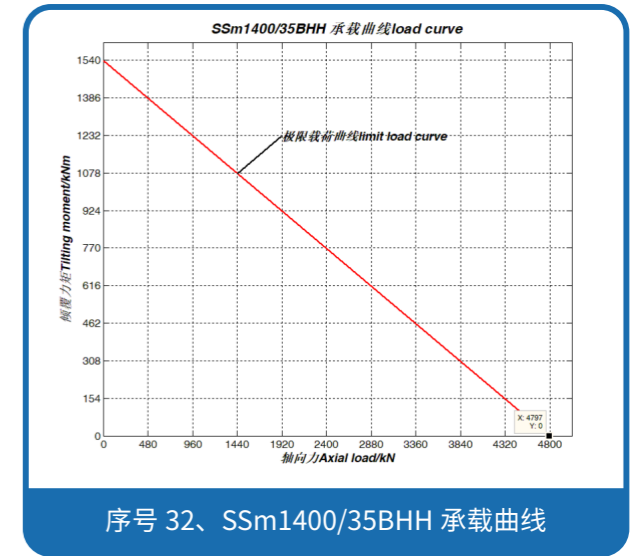
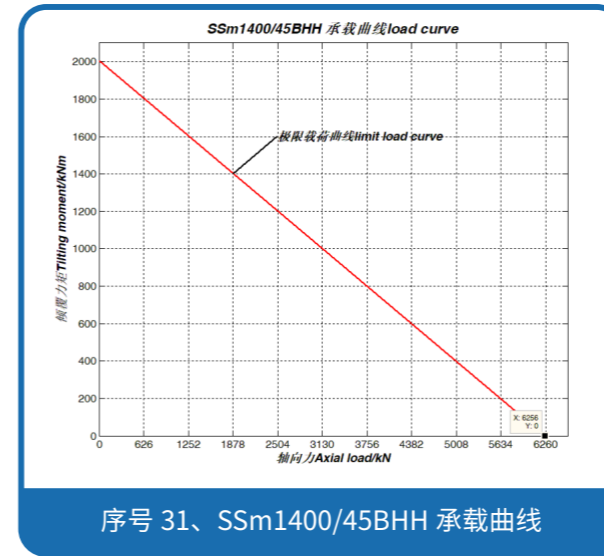
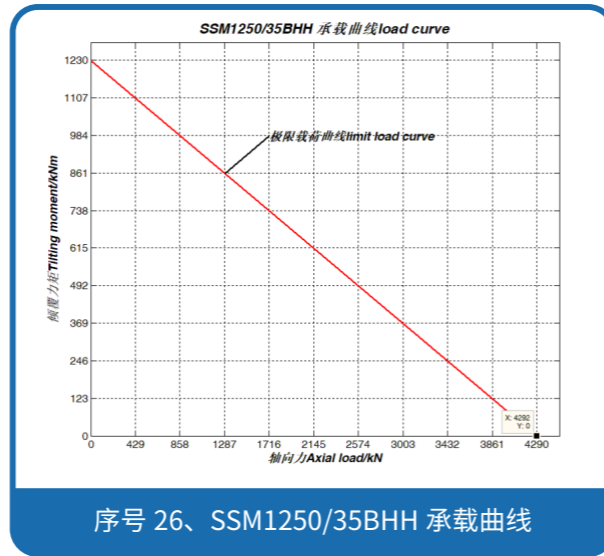
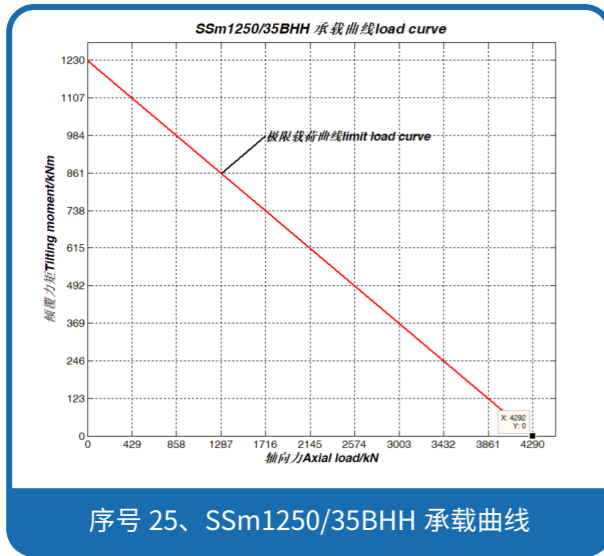

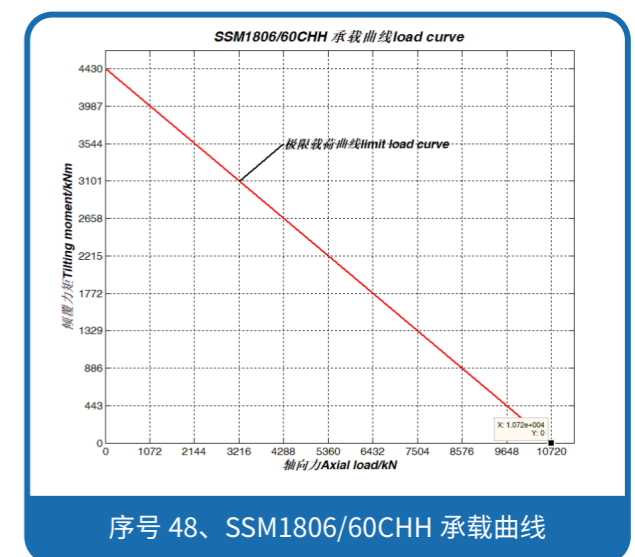
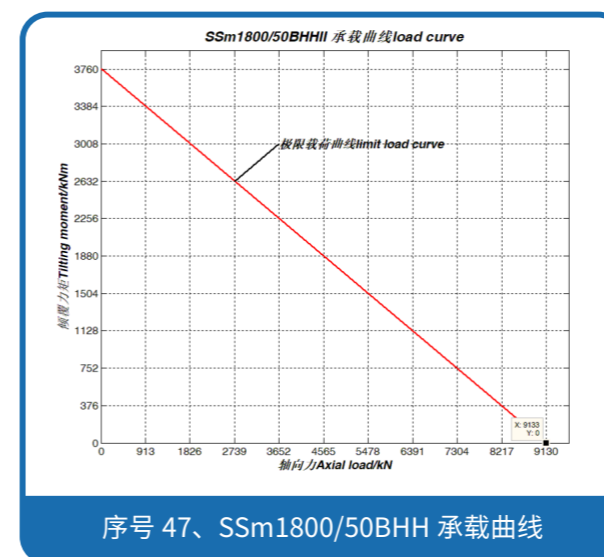
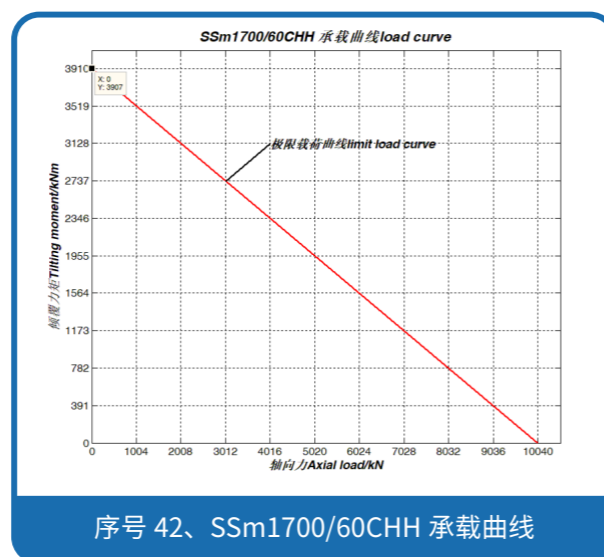
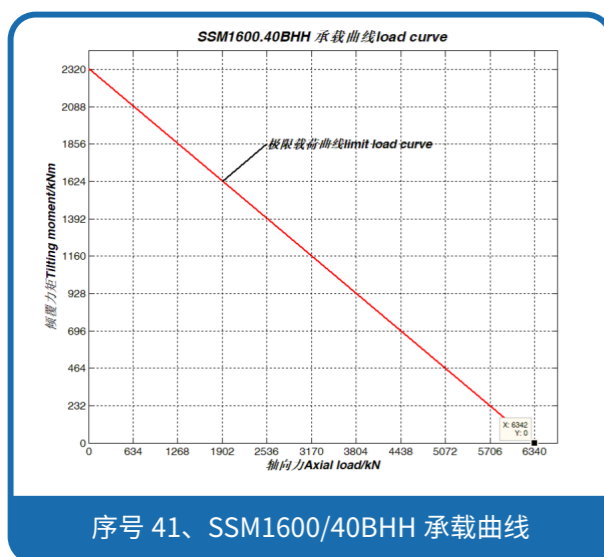
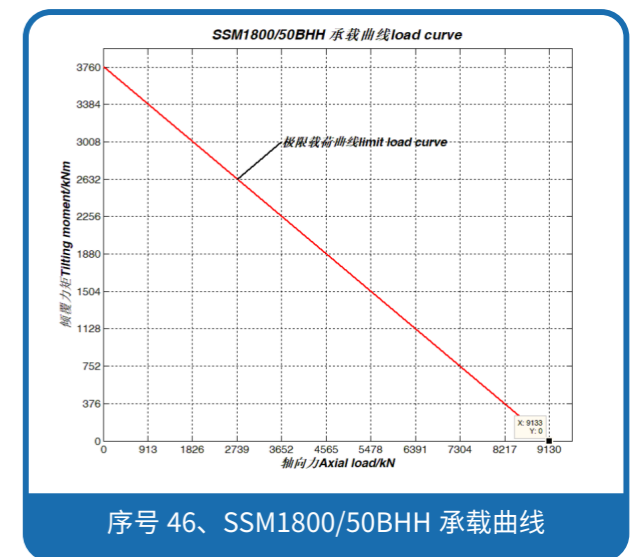
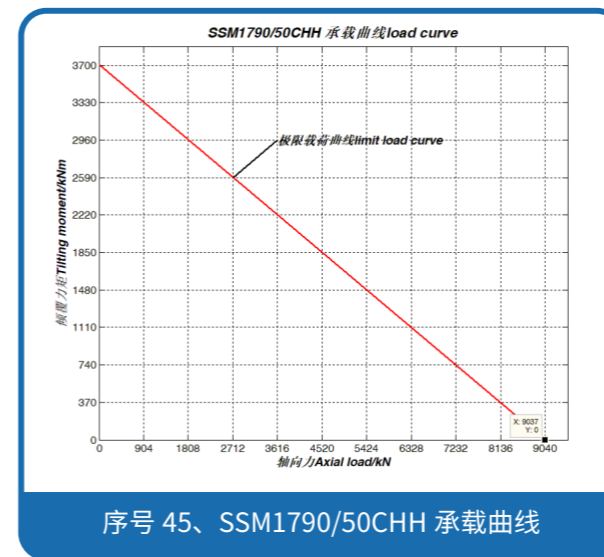
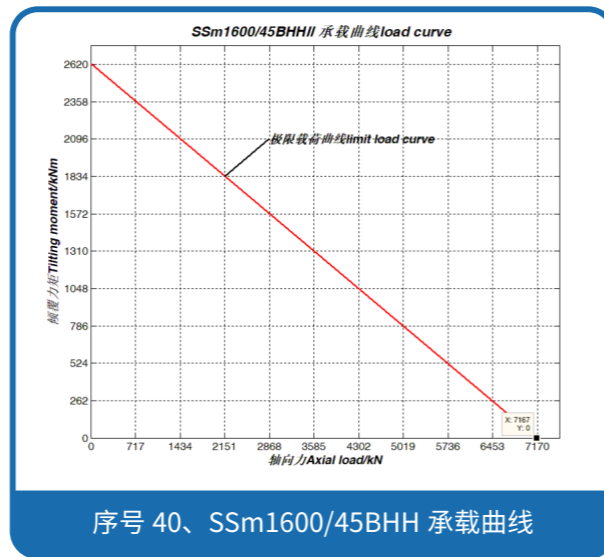
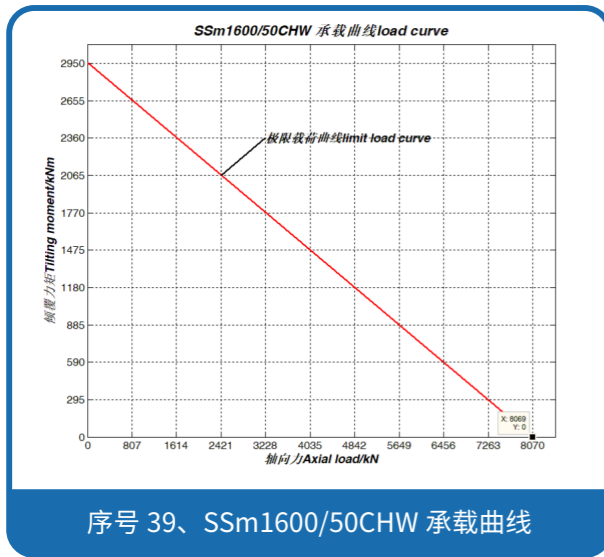
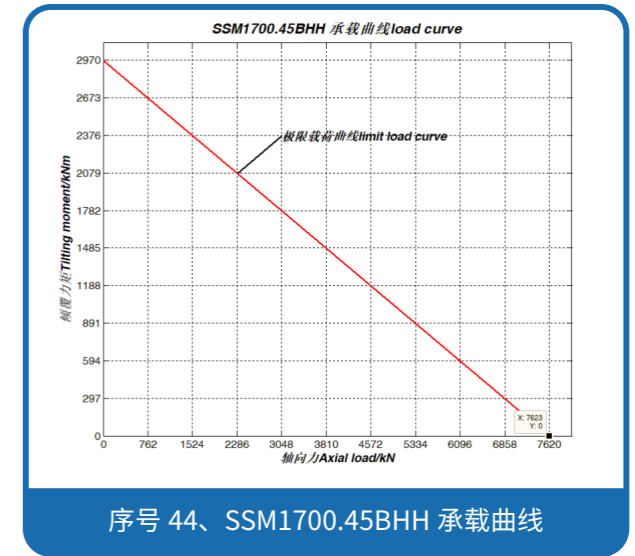
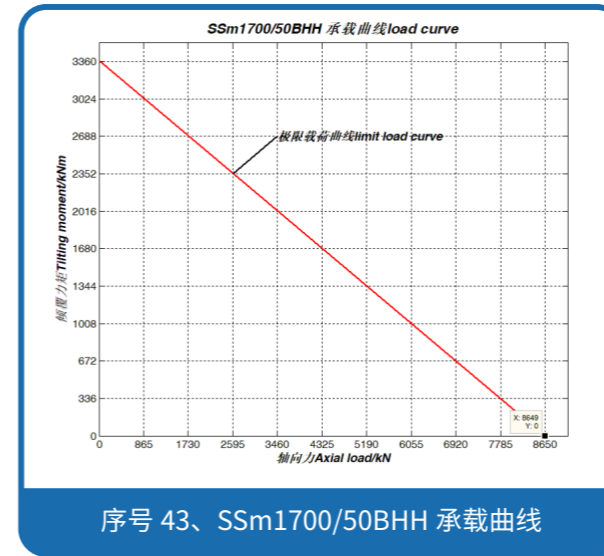
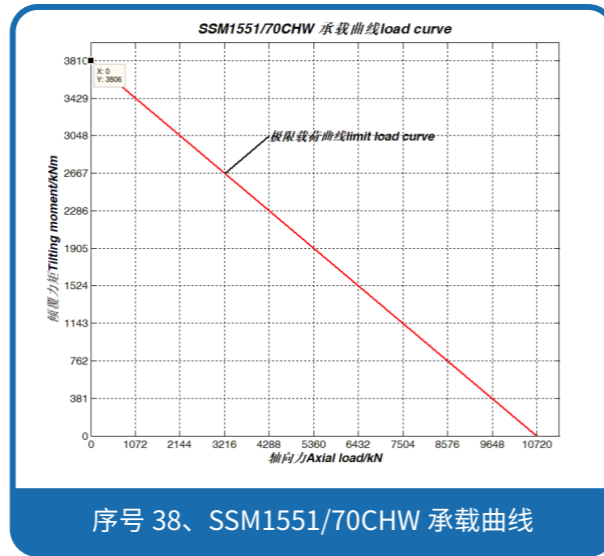
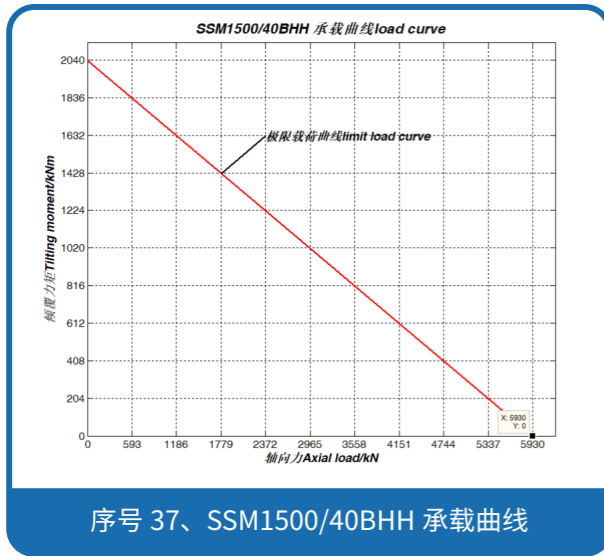

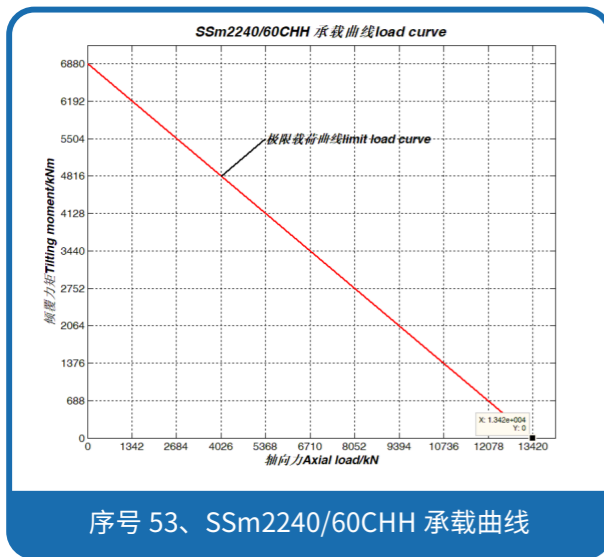
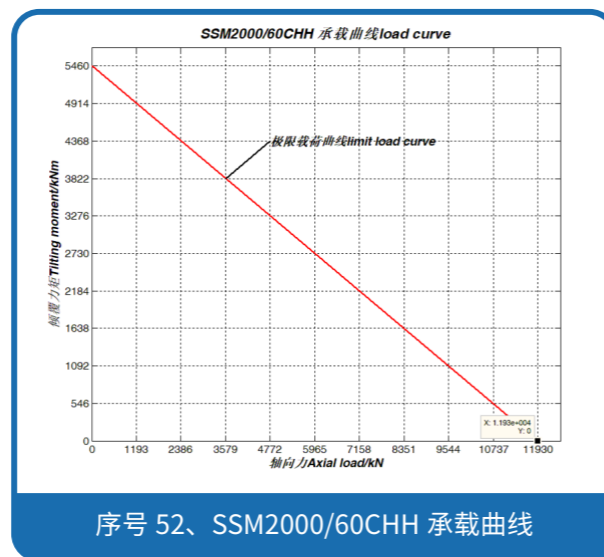
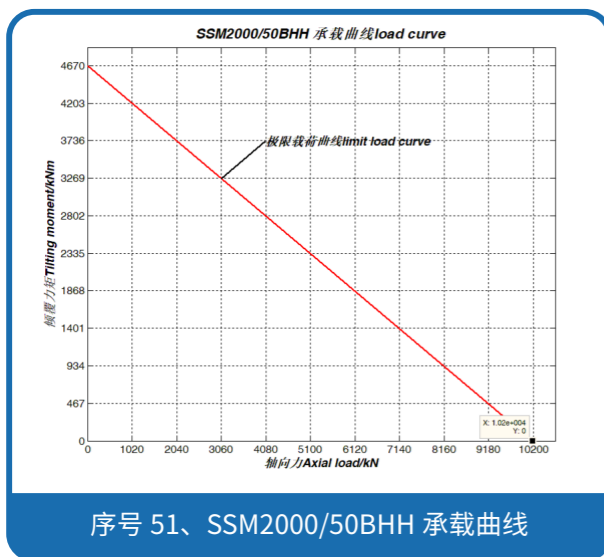
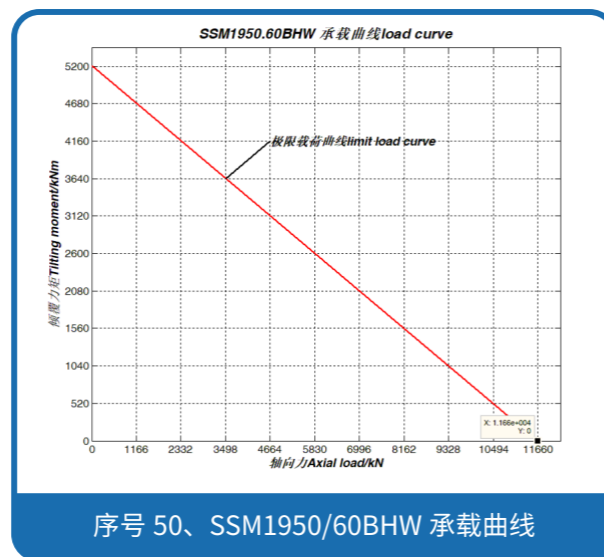
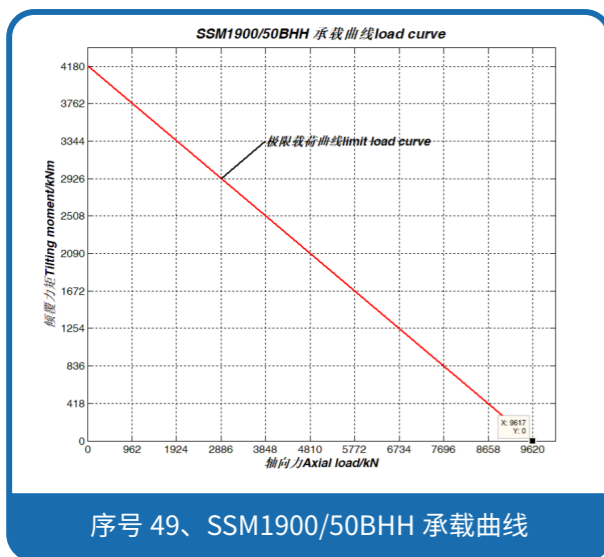

SSN 系列 - 单排球无齿回转支承

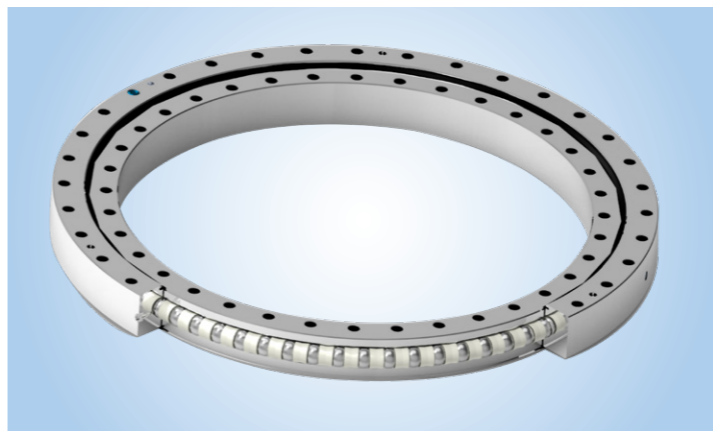

应用领域

动力头·压路机·门式港机

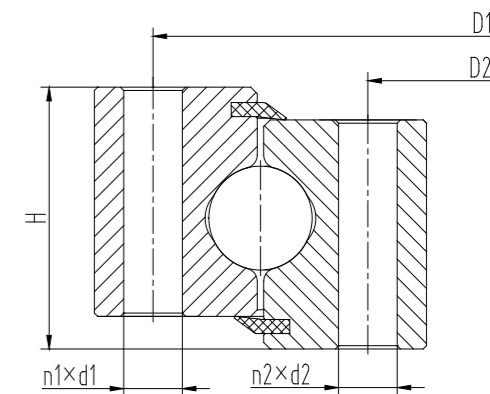

产品规格参数

序号	产品型号	滚道直径 mm	总重量 Kg	总高度 mm H	内圈安装孔			外圈安装孔		
					分度圆 D2	数量 n2	规格 d2	分度圆 D1	数量 n1	规格 d1
1	SSN0250/25CWH	250	25.5	60	303	15	18	202	12	M16
2	SSN0400/25BWH	400	47.5	70	457	20	22	343	16	M16
3	SSN0410/20CHW	410	26.1	40	460	24	M12	360	24	13.5
4	SSN0500/25BHH II	500	77.5	80	566	20	18	434	20	18
5	SSN0500/32BHH	500	77	80	434	20	Φ18	566	20	18
6	SSN0502/20CHH	502	36.7	64	575	36	13	455	36	13
7	SSN0545/25CHW	545	78.2	80	566	20	18	434	20	18
8	SSN0630/25BHH	630	100.8	80	696	24	18	564	24	18
9	SSN0710/32CWH	710	99.8	80	644	30	M20	776	30	22
10	SSN0800/32CHW	800	130.2	80	866	30	M20	732	30	22
11	SSN0900/32CHW	900	147.4	80	964	30	M20	836	30	22
12	SSN1000/32CWW	1000	255.5	106	1078	36	M20	922	36	M20
13	SSN1000/40AHH	1000	234	100	922	36	Φ22	1078	36	22
14	SSN1120/40BWW	1120	267.5	100	1198	36	M20	1042	36	M20
15	SSN1250/45BWH	1250	381.8	110	1337	40	M24	1163	40	26

* 注：单排球无齿回转支承各个型号承载曲线见下表

产品承载曲线

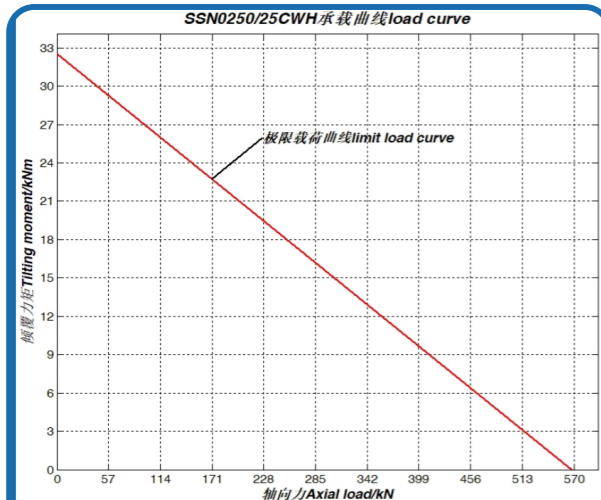

序号 1、SSN0250/25CWH 承载曲线

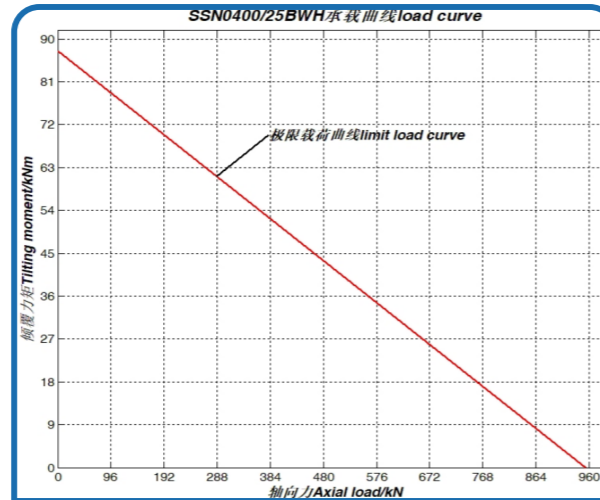

序号 2、SSN0400/25BWH 承载曲线

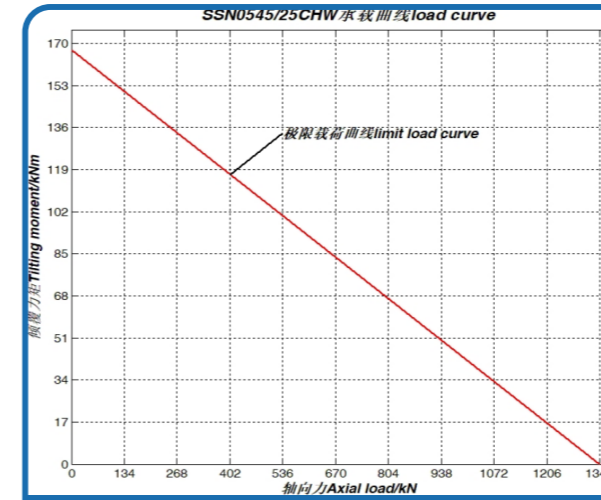

序号 7、SSN0545/25CHW 承载曲线

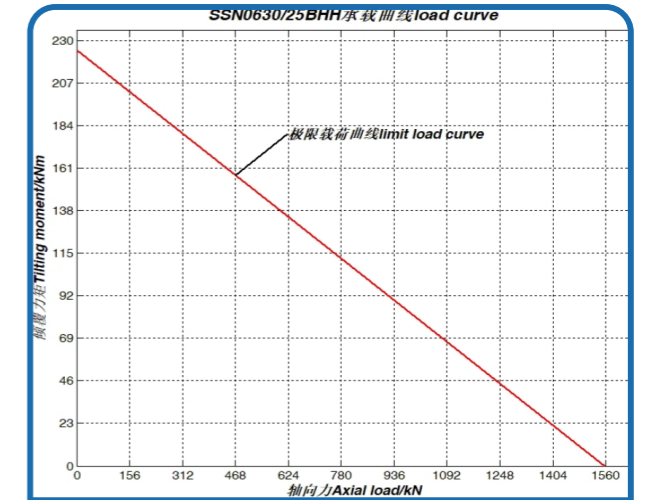

序号 8、SSN0630/25BHH 承载曲线

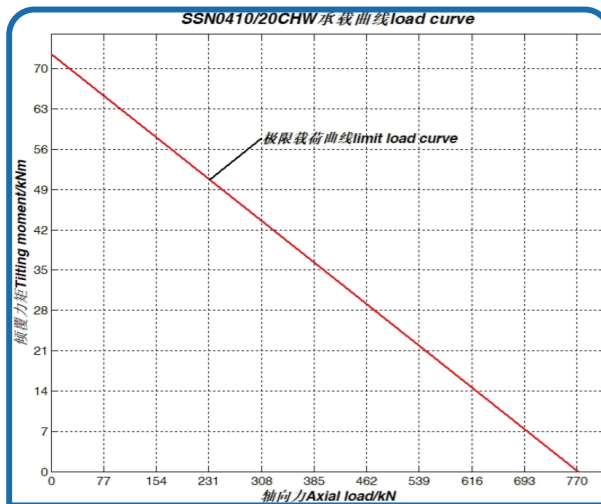

序号 3、SSN0410/20CHW 承载曲线

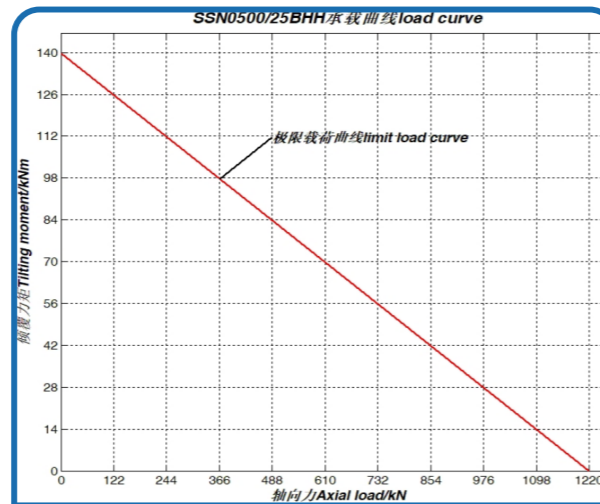

序号 4、SSN0500/25BHH II 承载曲线

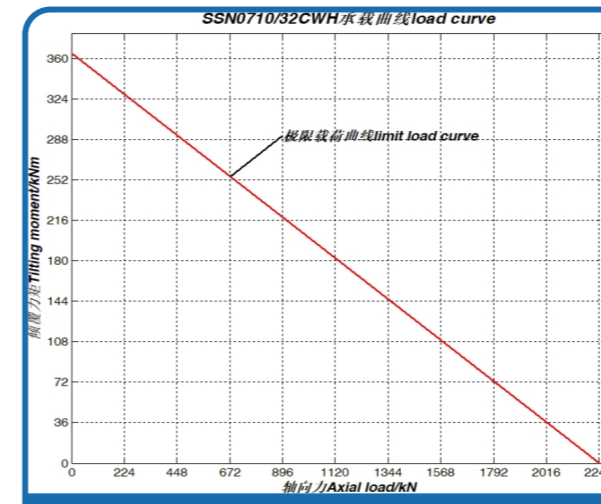

序号 9、SSN0710/32CWH 承载曲线

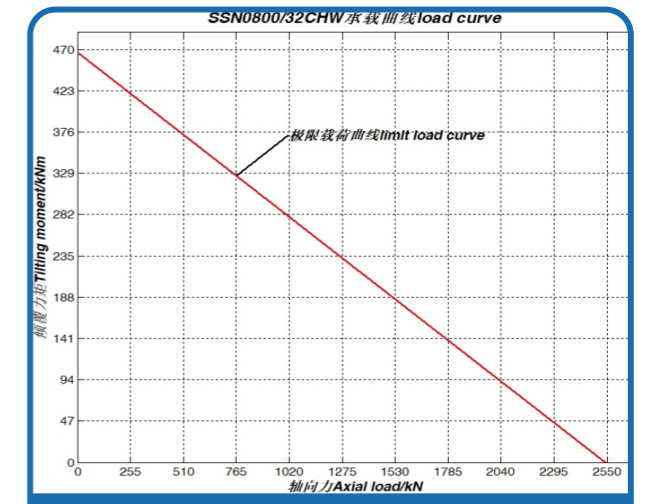

序号 10、SSN0800/32CHW 承载曲线

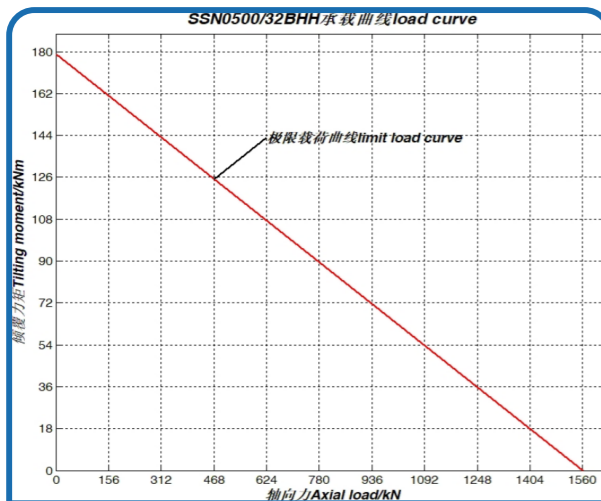

序号 5、SSN0500/32BHH 承载曲线

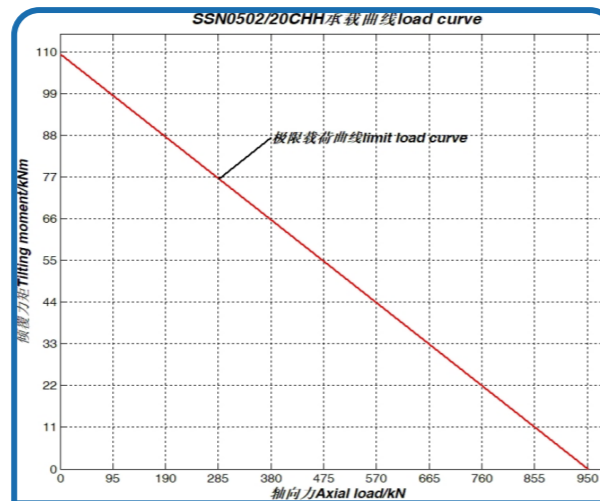

序号 6、SSN0502/20CHH 承载曲线

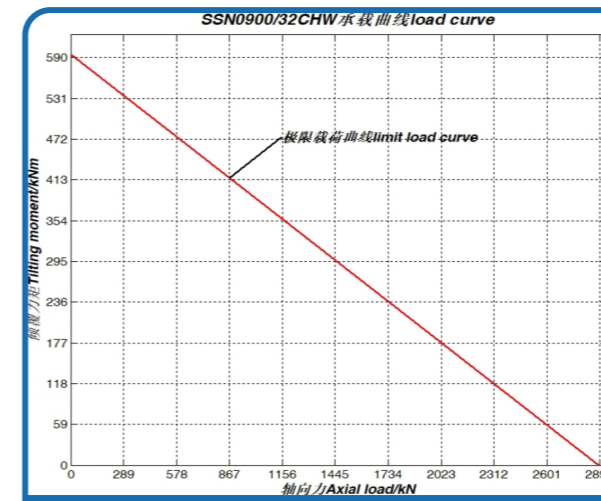

序号 11、SSN0900/32CHW 承载曲线

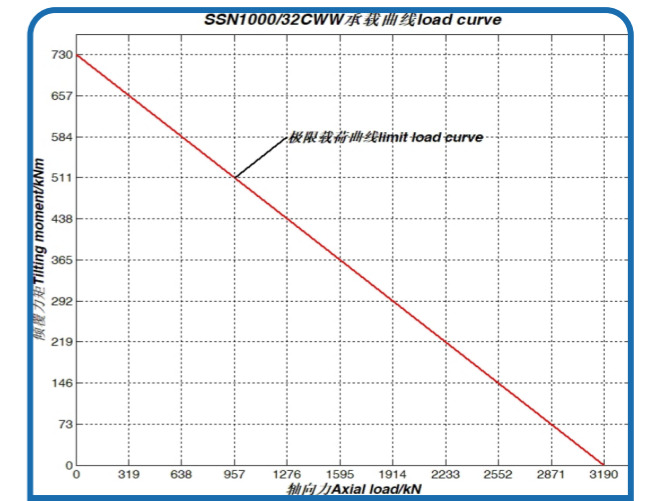

序号 12、SSN1000/32CWW 承载曲线

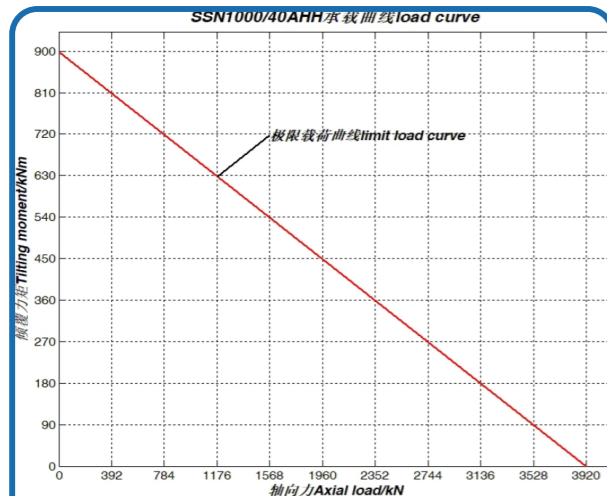

序号 13、SSN1000/40AHH 承载曲线

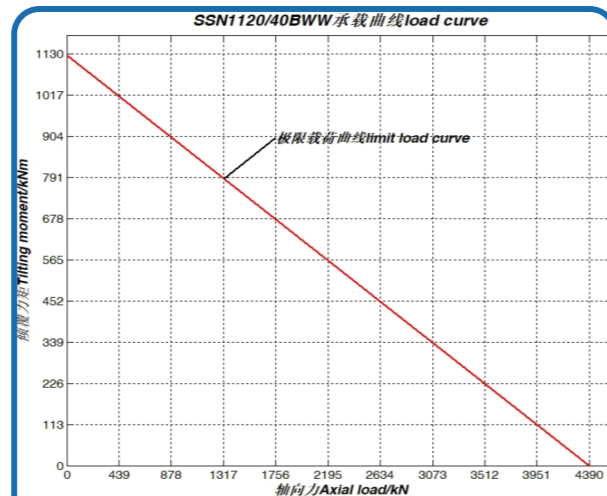

序号 14、SSN1120/40BWW 承载曲线

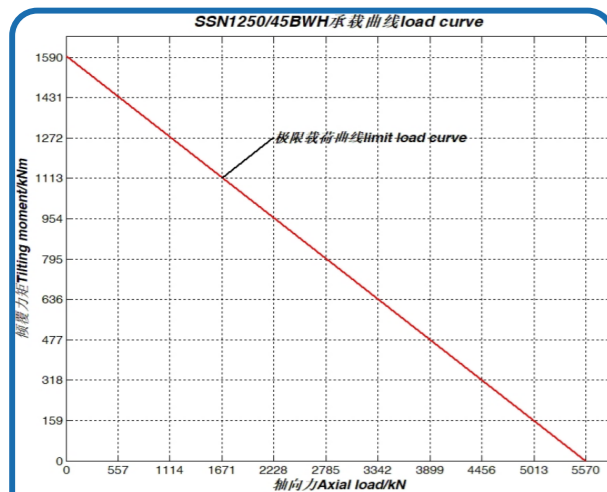

序号 15、SSN1250/45BWH 承载曲线

SD 系列 - 双排球回转支承

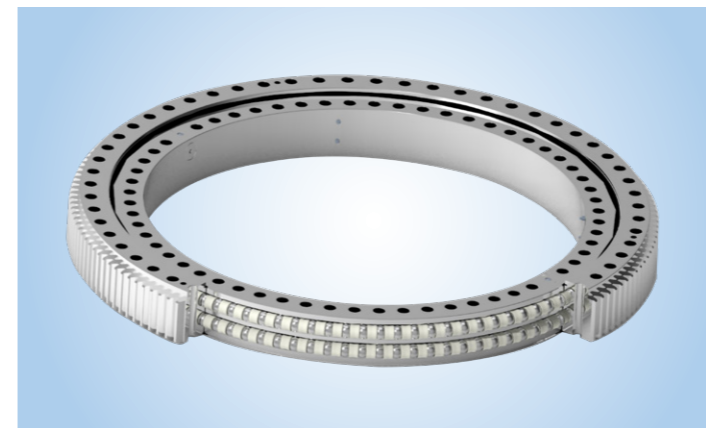

应用领域

动力头·塔机·泵车·风电

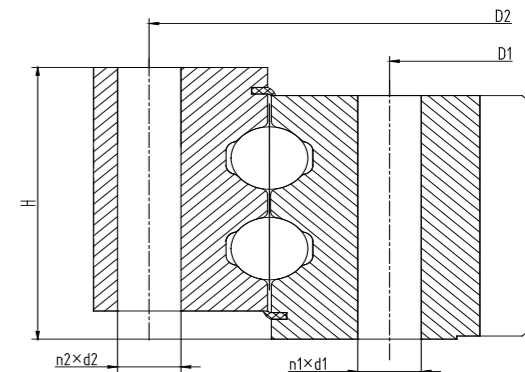

产品规格参数

编号	产品型号	滚道直径 mm	总重量 Kg	总高度 mm H	内圈安装孔			外圈安装孔			齿轮模数	齿数
					分度圆 D2	数量 n2	规格 d2	分度圆 D1	数量 n1	规格 d1		
1	SDM0648/22AHW	648	227	110	568	24	18	710	30	M20	10	79
2	SDM0726/22AHW	726	203	105	648	24	22	784	30	M20	10	84
3	SDM0730/22CHW	730	154.8	100	680	38	22	780	38	M20	10	84
4	SDM0785/22CHW	785	206.1	105	708	30	22/33	850	30	M20	10	90
5	SDF1000/32AWH	1000	350.1	130	922	36	M20	1078	36	22	10	83
6	SDF1327/40CHH	1327	639.4	160	1242	60	26	1412	60	26	12	95
7	SDm1390/40CHH	1390	789.1	163	1280	58	33	1495	60	33	10	157
8	SDF1530/32CWH	1530	758.8	152	1458	60	M24	1632	35	26	16	83
9	SDF1530/40CWH	1530	867.5	178	1458	50	M24	1632	37	26	16	84
10	SDF1676/32CHH	1676	955.2	160	1562	60	33	1788	42	33	16	90
11	SDF1708/35CHH	1708	1025.5	165	1594	60	33	1820	42	33	16	92
12	SDm1750/50CHH	1750	1266.4	178	1642	60	36	1872	60	M33	14	141
13	SDF1795/40CHH	1795	1276.5	174	1670	44	33	1920	44	33	16	96
14	SDM1800/35AHH	1800	836.35	143	1710	68	33	1890	68	33	12	165

编号	产品型号	滚道直径 mm	总重量 Kg	总高度 mm H	内圈安装孔			外圈安装孔			齿轮模数	齿数
					分度圆 D2	数量 n2	规格 d2	分度圆 D1	数量 n1	规格 d1		
15	SDF1900/40AHH	1900	1241.1	168	1800	54	33	2000	54	33	12	139
16	SDF1900/45CHH	1900	1180.6	178	1800	84	33	2000	82	33	14	120
17	SDF2180/70CWH	2180	3111.8	350	2048	72	M36	2319	69	M30	16	118
18	Sdf2215/50CHH	2215	1721.5	205	2110	80	33	2320	78	33	16	123
19	Sdf2225/50CHH	2225	1826.9	205	2110	60	39	2340	58	39	16	123
20	SDF2240/60CHH	2240	2247.1	220	2110	84	39	2370	70	42	14	141
21	SDM2334/45CHW	2334	1775.1	185	2215	64	M30	2436	68	39	20	128
22	Sdf2411/50CHW	2411	1993.2	203	2300	64	39	2520	82	M36	16	135
23	SDF2420/57CHH	2420	2304.4	233	2300	92	39	2540	82	39	16	135
24	SDM2778/45CHW	2778	2856	195	2665	96	M36	2885	96	M36	22	140
25	SDF2980/50CWW	2980	2796.8	195	2860	90	M36	3100	94	M36	20	135
26	SDF3350/70CHH	3350	5165.3	264	3200	128	39	3500	126	39	20	149

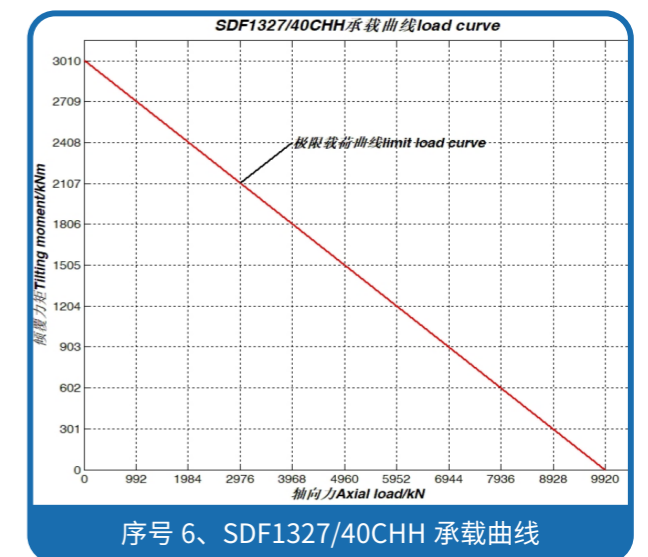
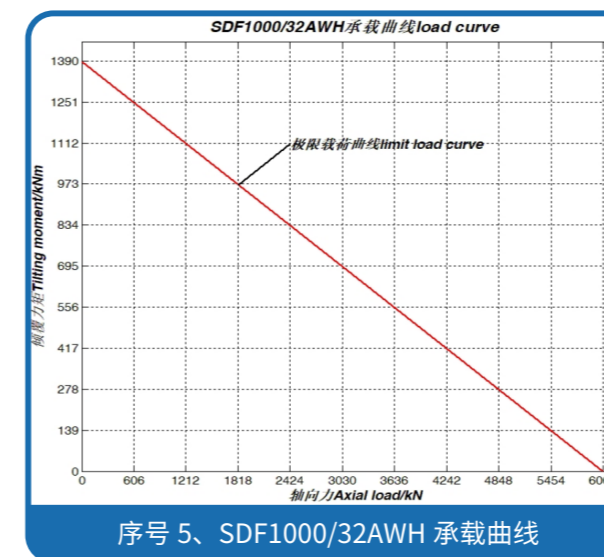
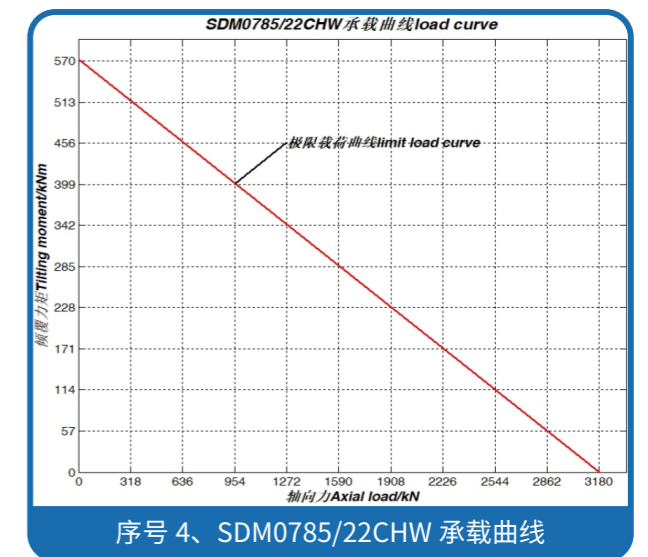
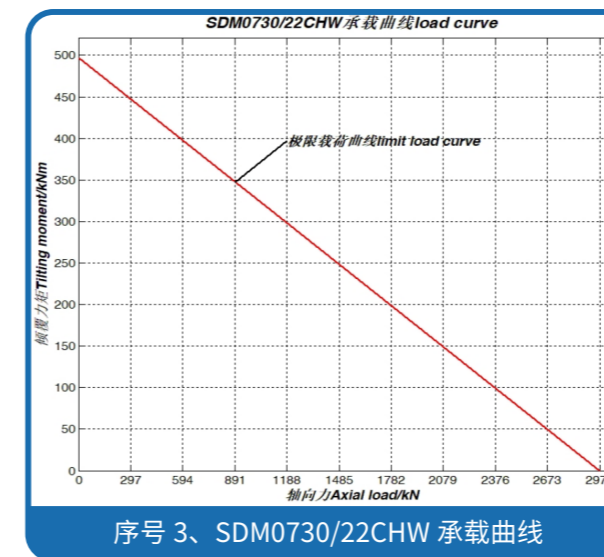

产品承载曲线

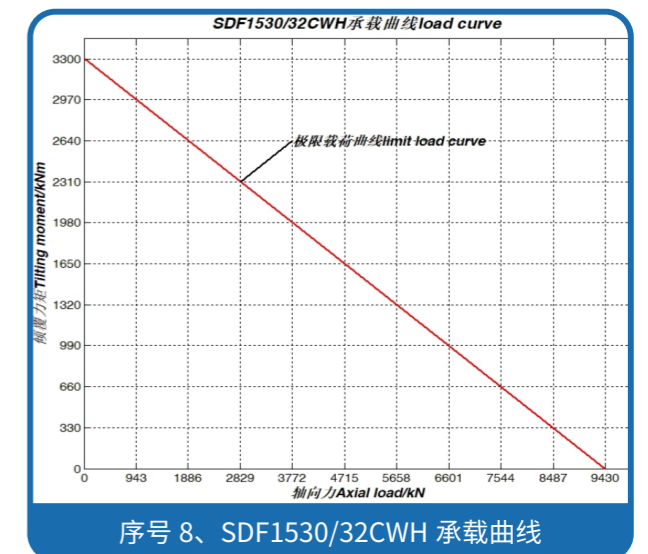
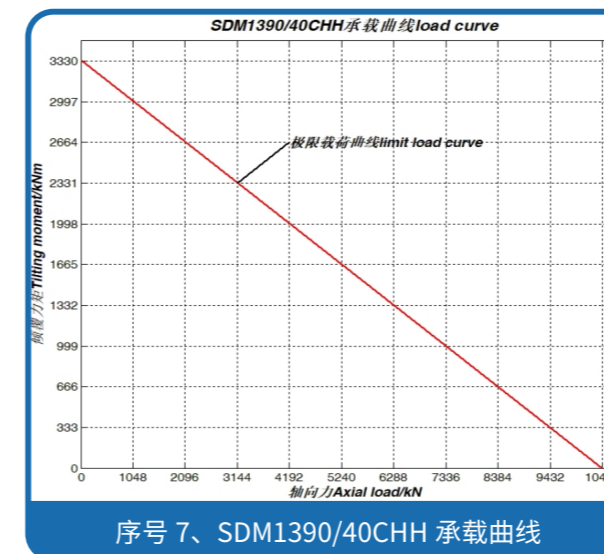
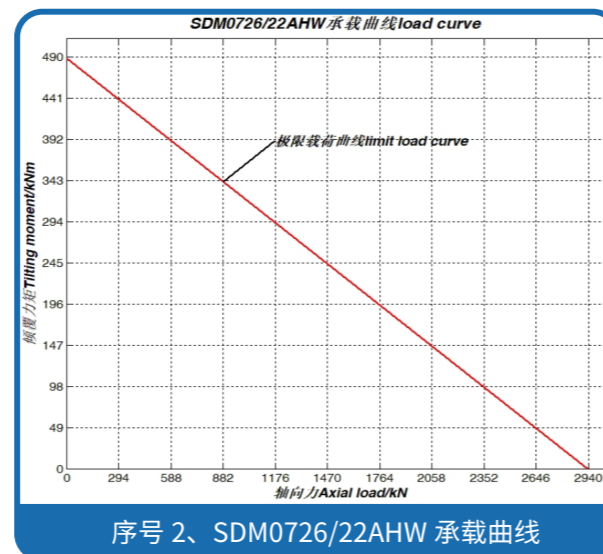
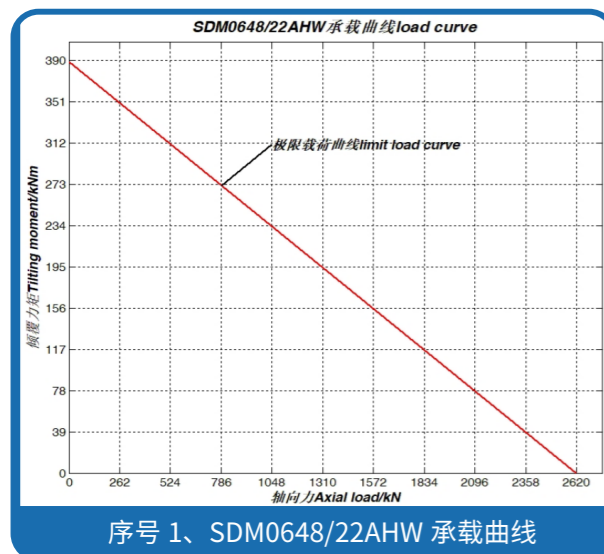

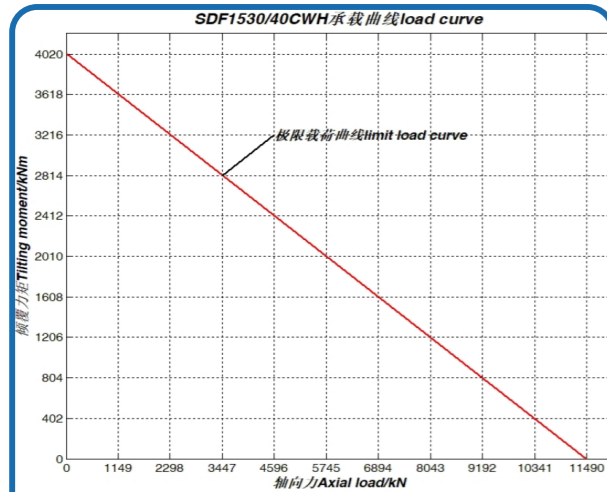

序号 9、SDF1530/40CWH 承载曲线

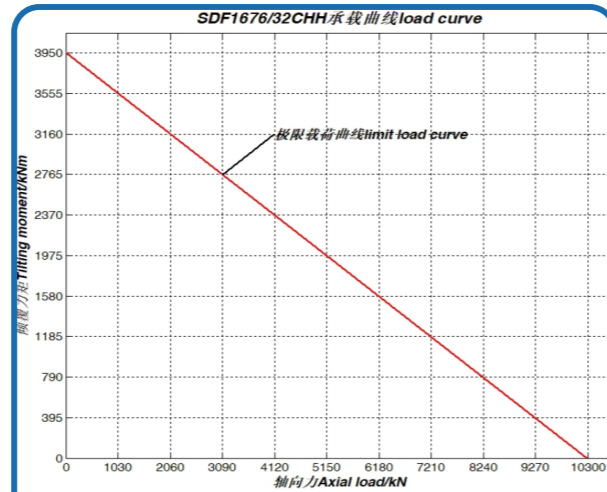

序号 10、SDF1676/32CHH 承载曲线

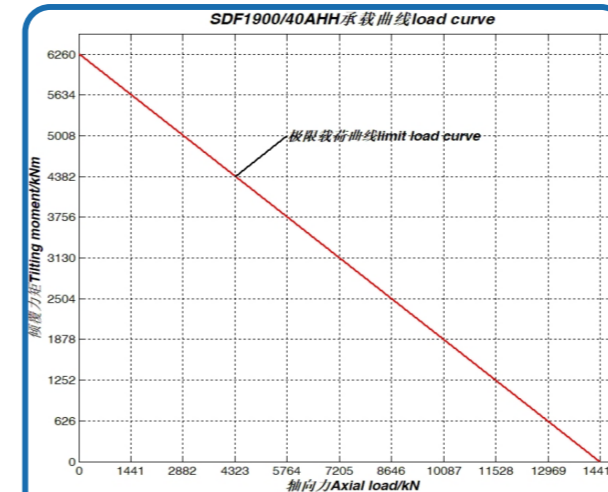

序号 15、SDF1900/40AHH 承载曲线

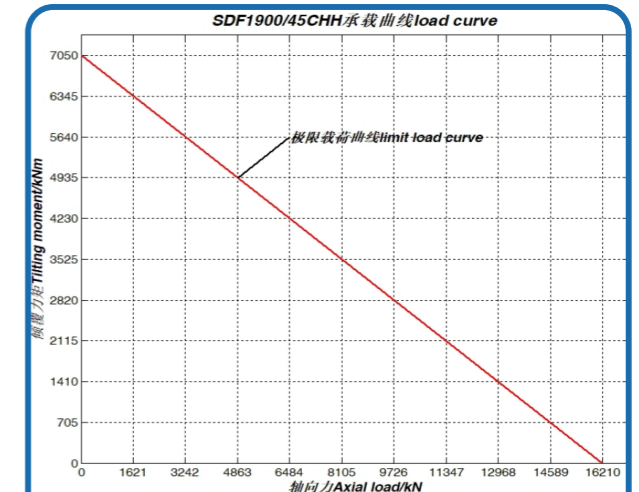

序号 16、SDF1900/45CHH 承载曲线

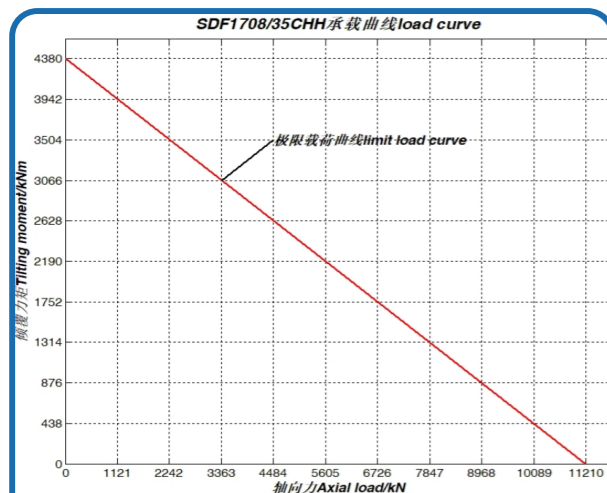

序号 11、SDF1708/35CHH 承载曲线

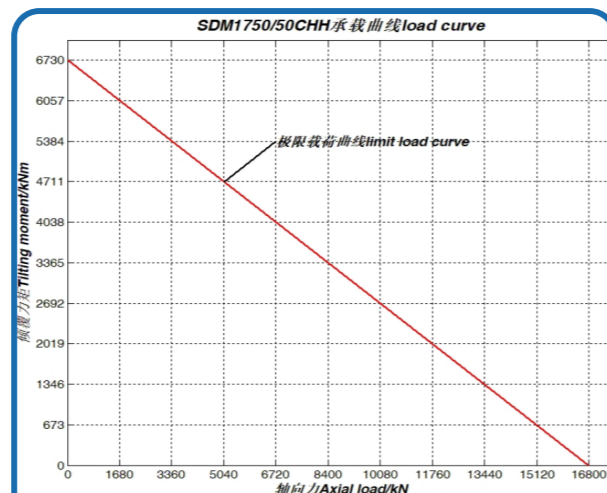

序号 12、SDM1750/50CHH 承载曲线

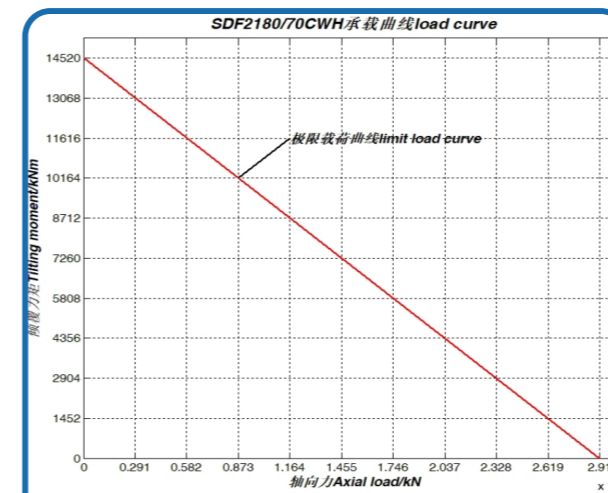

序号 17、SDF2180/70CWH 承载曲线

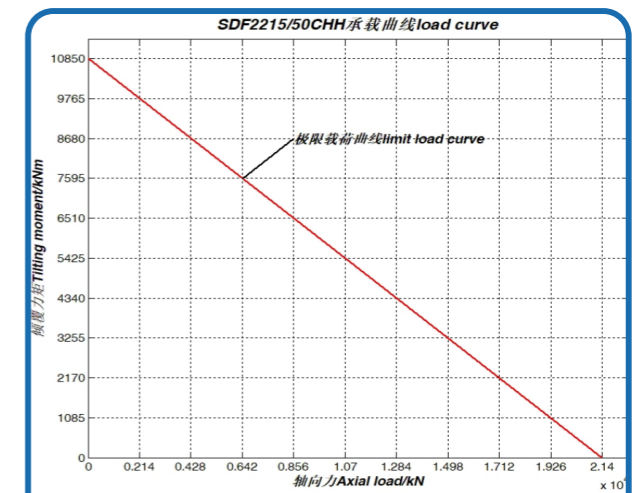

序号 18、SDF2215/50CHH 承载曲线

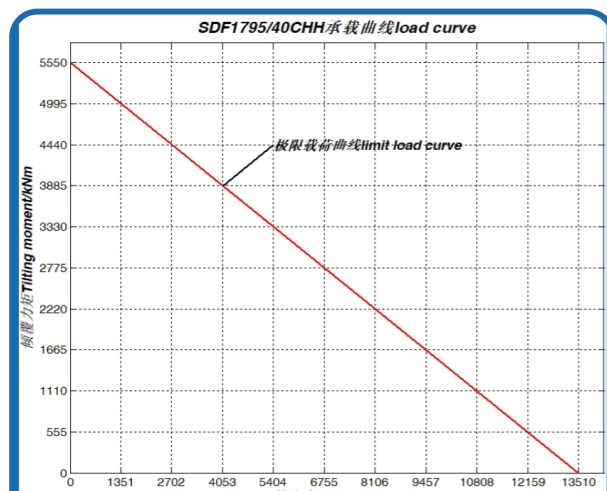

序号 13、SDF1795/40CHH 承载曲线

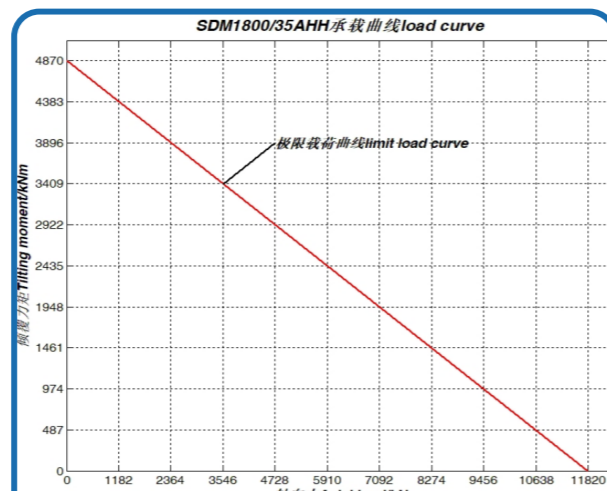

序号 14、SDM1800/35AHH 承载曲线

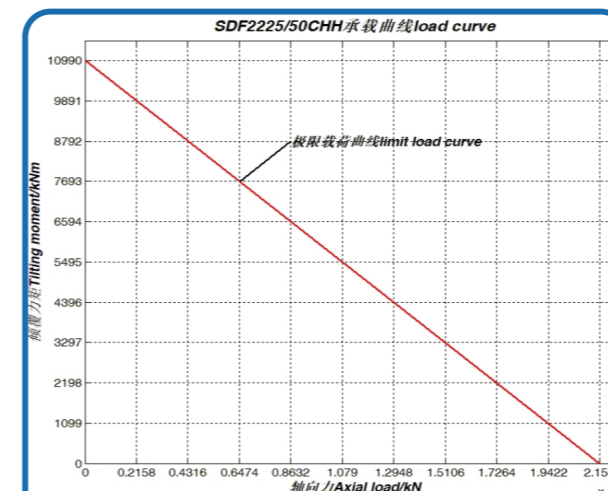

序号 19、SDF2225/50CHH 承载曲线

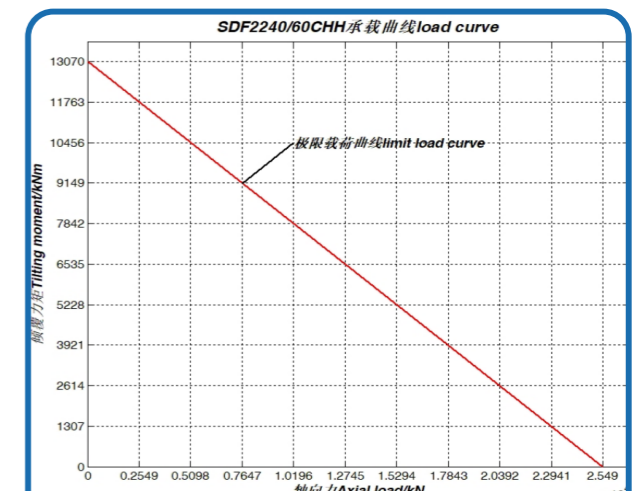

序号 20、SDF2240/60CHH 承载曲线

STM 系列 - 三排柱外齿回转支承

应用领域

起重机·履带吊·塔机·门座式港机

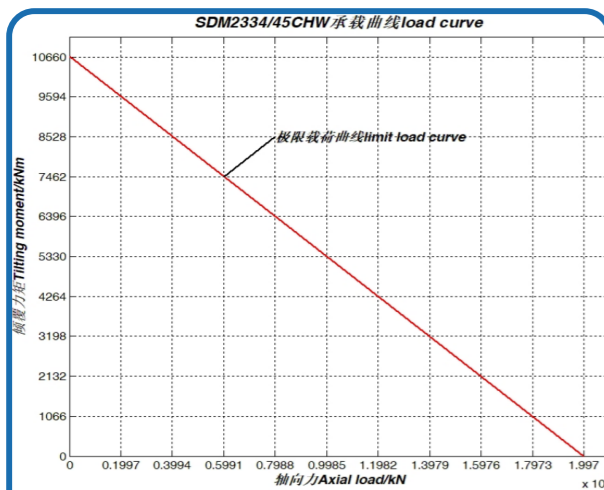
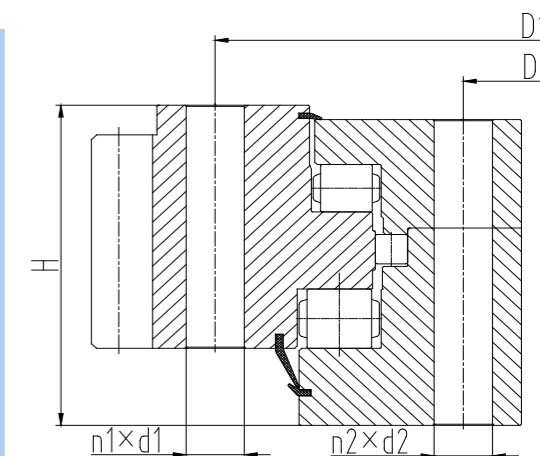
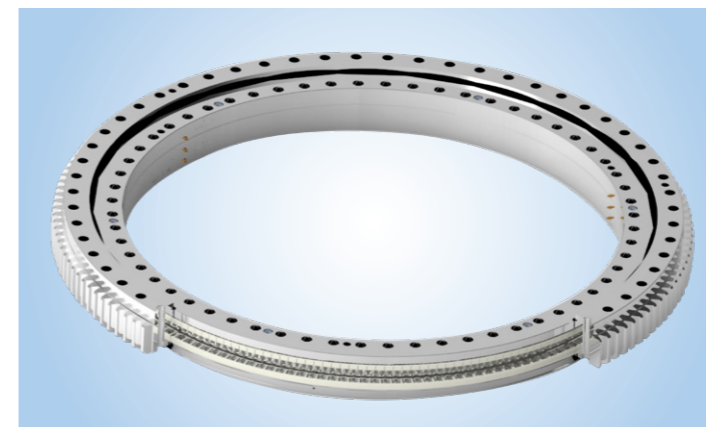

序号 21、SDM2334/45CHW 承载曲线

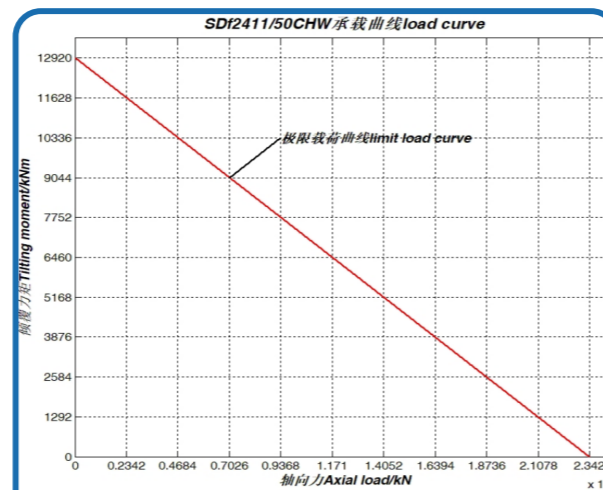

序号 22、SDF2411/50CHW 承载曲线

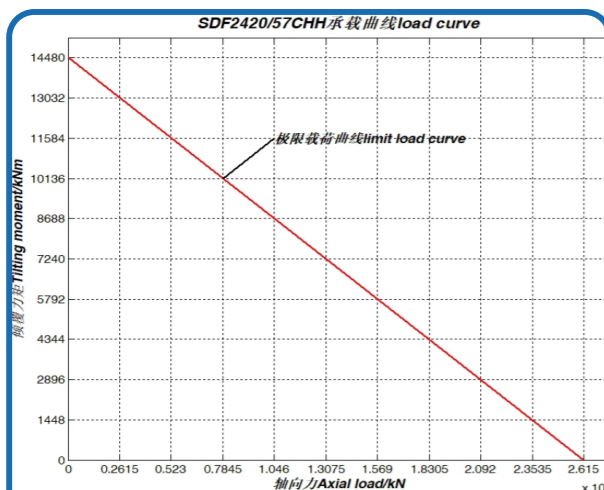

序号 23、SDF2420/57CHH 承载曲线

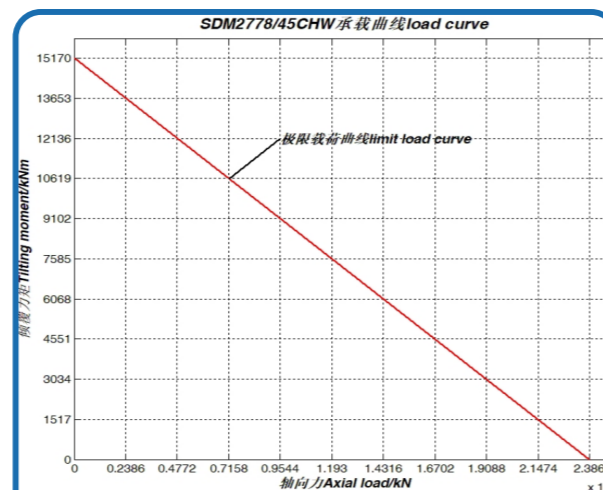

序号 24、SDM2778/45CHW 承载曲线

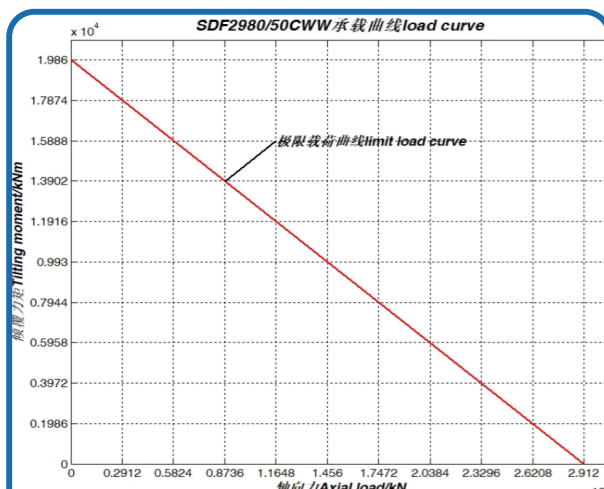

序号 25、SDF2980/50CWW 承载曲线

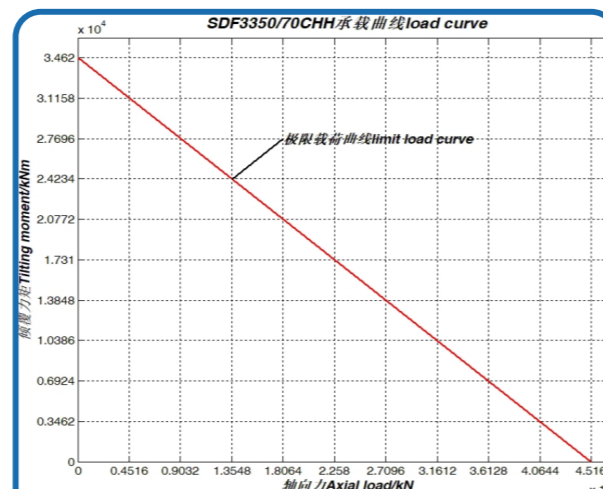

序号 26、SDF3350/70CHH 承载曲线

产品规格参数

序号	产品型号	滚道直径 mm	总重量 Kg	总重量 Kg	总高度 mm H	内圈安装孔			外圈安装孔			齿轮模数	齿数
						分度圆 D2	数量 n2	规格 d2	分度圆 D1	数量 n1	规格 d1		
1	STm1600/25CHH III	1600	25	850.3	160	1495	60	30	1720	60	30	12	150
2	STm1800/32CHH III	1800	32	1368.6	182	1671	60	36	1946	60	36	16	128
3	STm2000/32CHH	2000	32	1524.3	181	1866	60	30	2141	60	33	16	140
4	STm2000/25CHH	2000	25	1169.5	147	1885	60	33	2125	60	33	12	186
5	STm2240/32CHH	2240	32	1476.3	165	2116	80	36	2389	80	36	14	178
6	STm2300/32CHH	2300	32	1828	182	2163	78	39	2450	78	39	12	214
7	STM2450/40CHH	2450	40	2598.2	220	2312	80	39	2621	80	39	20	137
8	STM2455/45CHH	2455	45	2667.9	231	2312	90	39	2621	90	39	20	137
9	STm2500/45CHH	2500	45	3204.1	231	2325	68	52	2695	68	52	18	157
10	STm2500/32CHH	2500	32	2090.9	181	2360	80	39	2660	80	39	14	198

序号	产品型号	滚道直径 mm	总重量 Kg	总重量 Kg	总高度 mm H	内圈安装孔			外圈安装孔			齿数	
						分度圆 D2	数量 n2	规格 d2	分度圆 D1	数量 n1	规格 d1		
11	STM2505/50AHH	2505	50	3867.9	270	2325	68	52	2714	68	52	18	158
12	STM2600/40CHH	2600	40	3787.9	248	2424	72	52	2812	72	52	20	147
13	STM2605/45CHH	2605	45	2959.6	231	2447	90	45	2787	90	φ45	18	161
14	STM2615/32AHH	2615	32	3014.3	196	2419	84	45	2812	84	φ45	16	183
15	STM2650/50CHW	2650	50	5201.5	326	2426	78	52	2807	78	M48	20	147
16	STm2660/36CHH	2660	36	2249.3	190	2516	84	39	2810	84	39	14	208
17	STM2930/50CHH	2930	50	6319.7	315	2711	72	56	3186	72	56	20	166
18	STM3005/50CHH	3005	50	8637.5	403	2781	72	56	3256	72	56	20	170
19	STM3150/50BHH	3150	50	4992.2	268	2958	72	45	3342	72	45	20	174
20	STM3550/50BHH	3550	50	5674.5	270	3358	72	45	3742	72	45	20	194

* 注：三排柱外齿回转支承各个型号承载曲线见下表

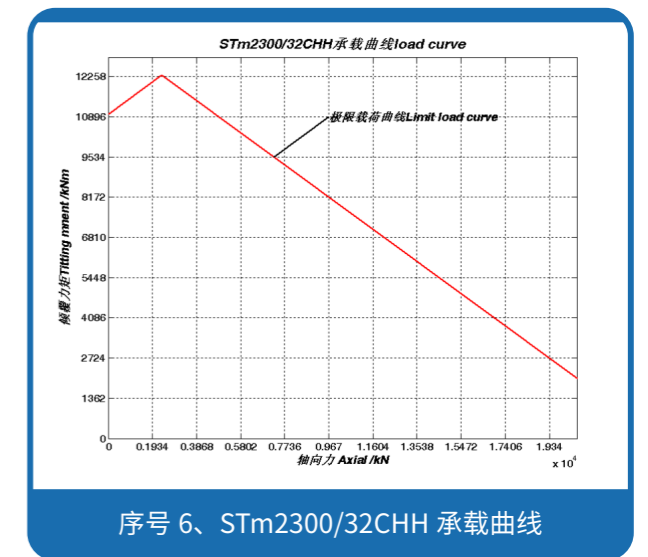
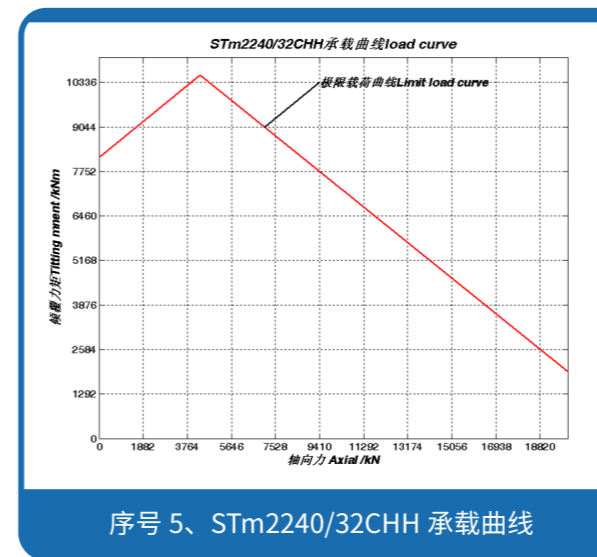
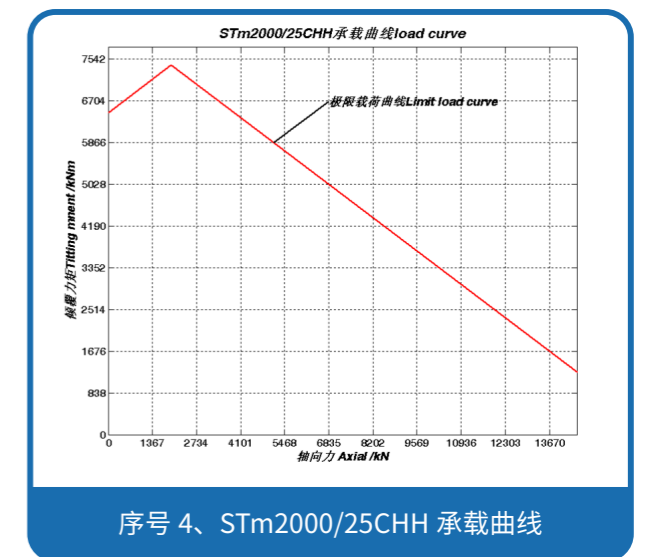
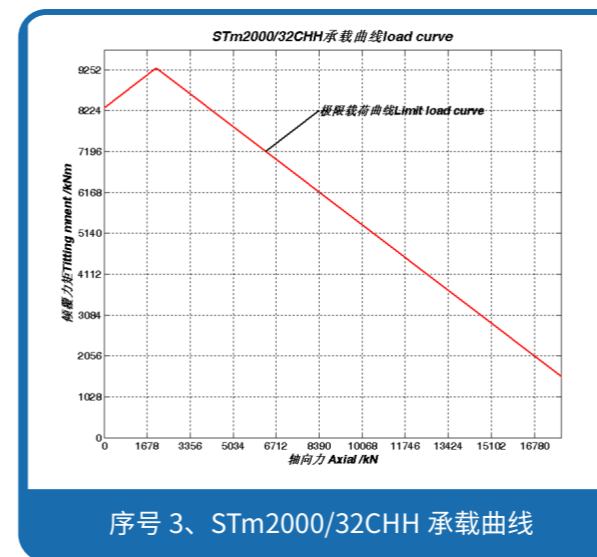

产品承载曲线

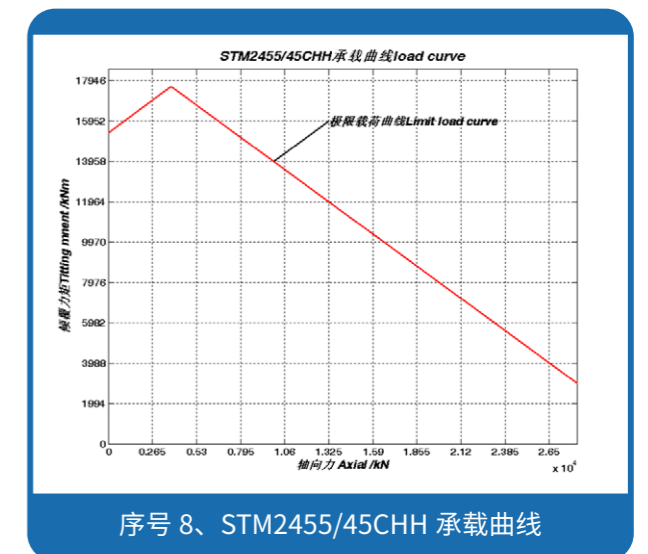
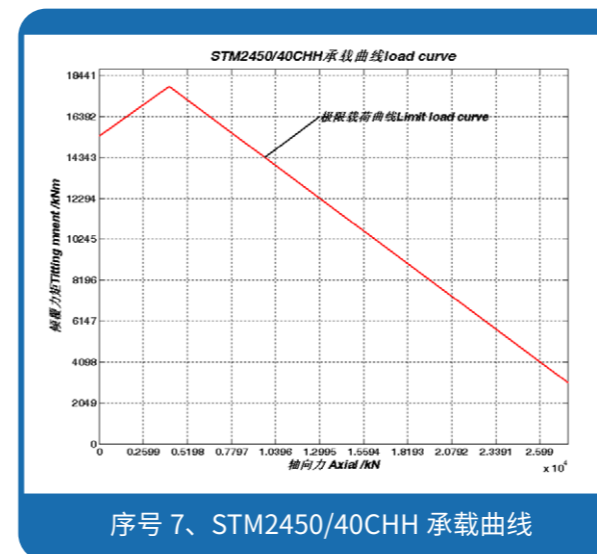
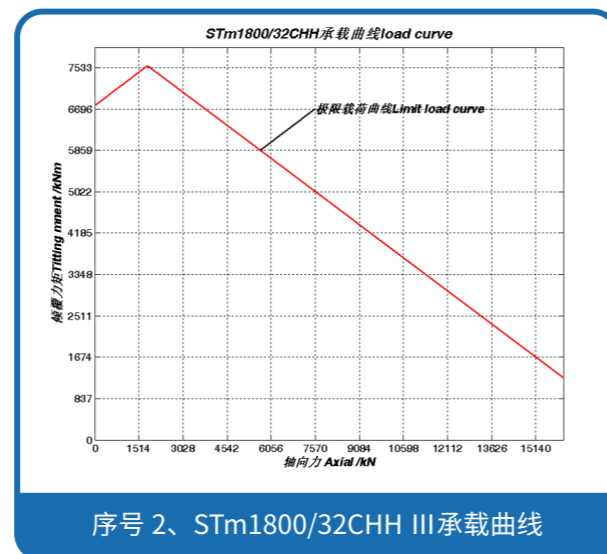
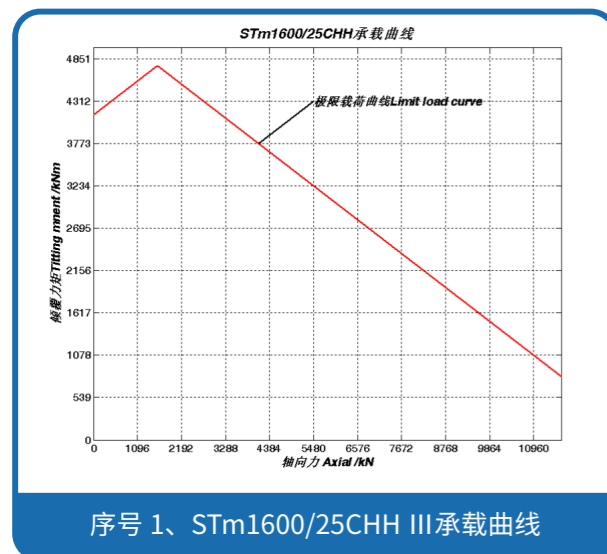

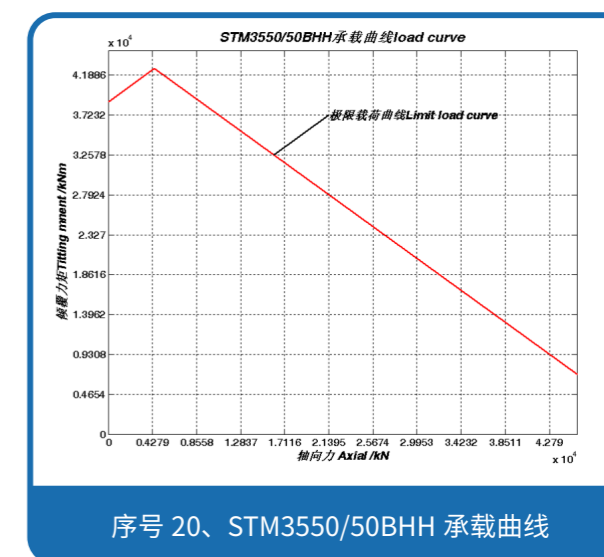
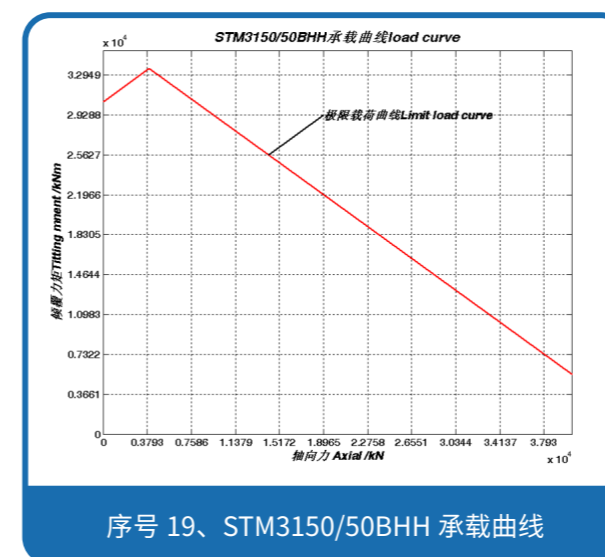
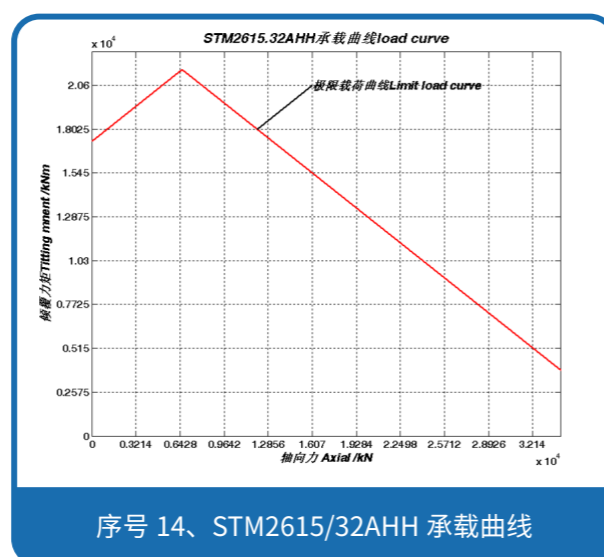
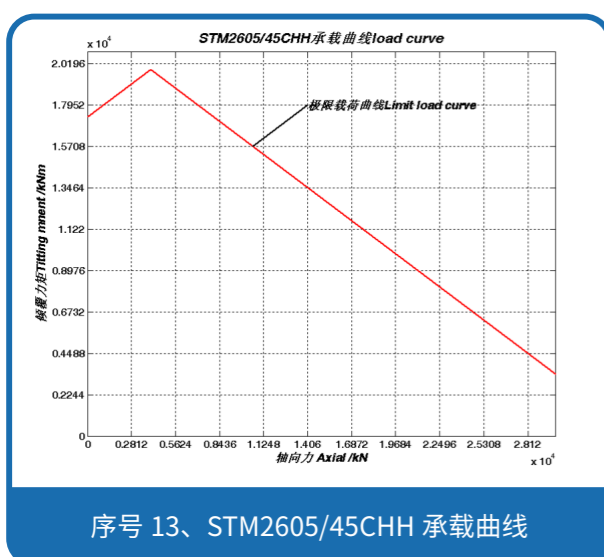
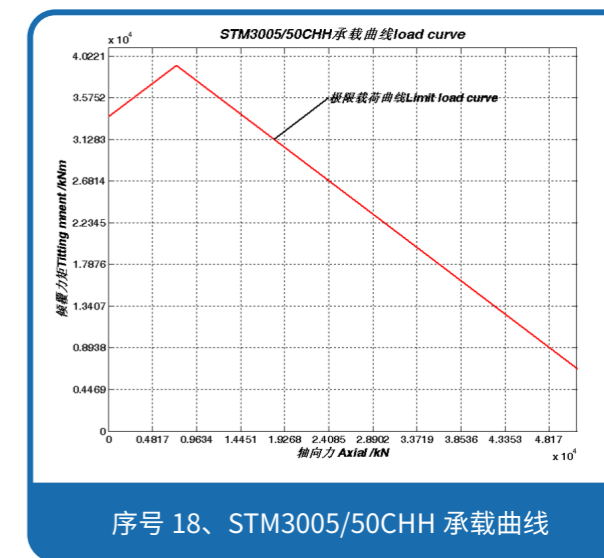
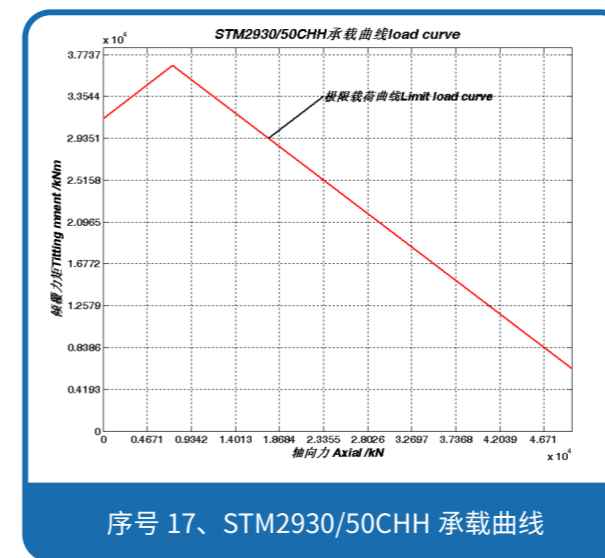
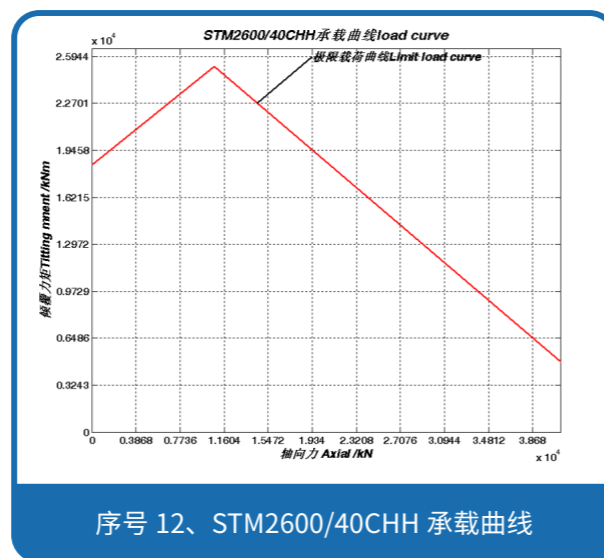
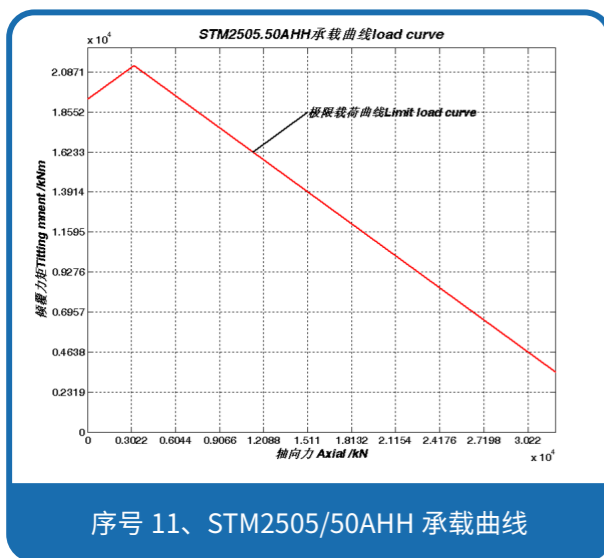
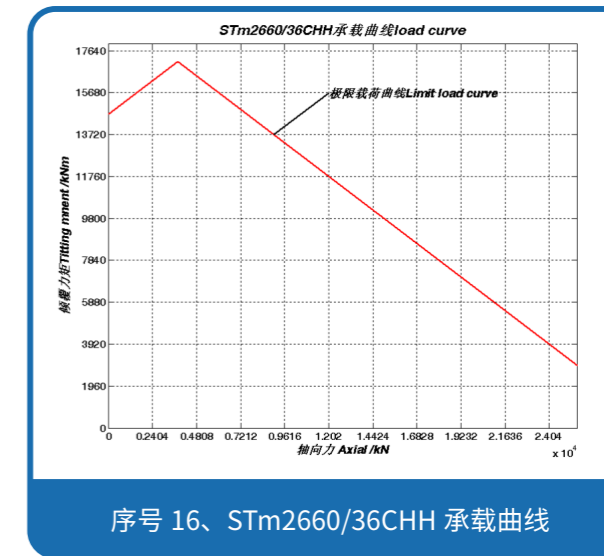
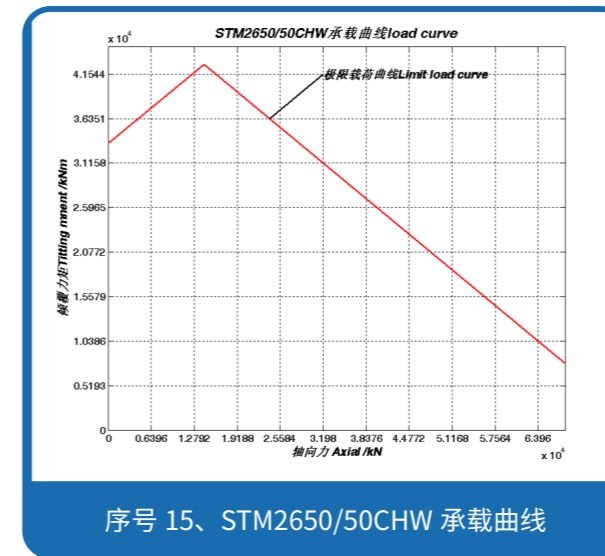
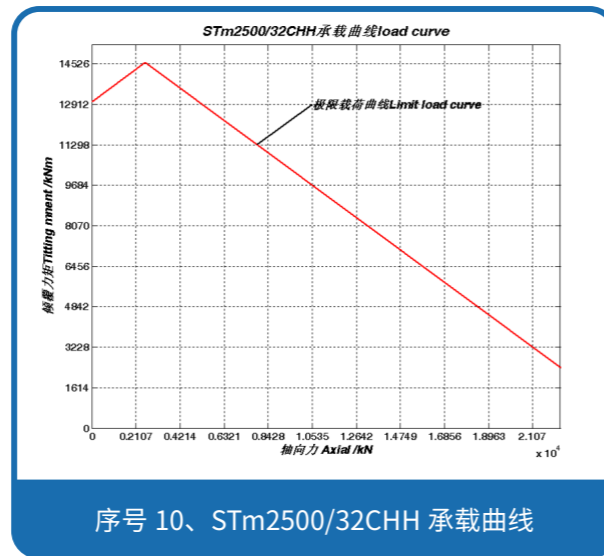
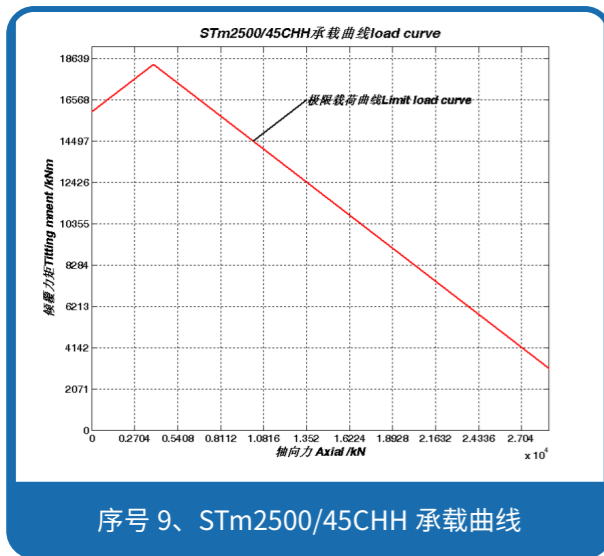

STF 系列 - 三排柱内齿回转支承

应用领域

挖掘机·桩机·起重机·履带吊·门座式港机

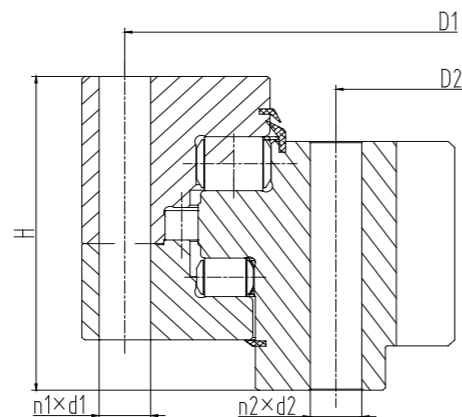
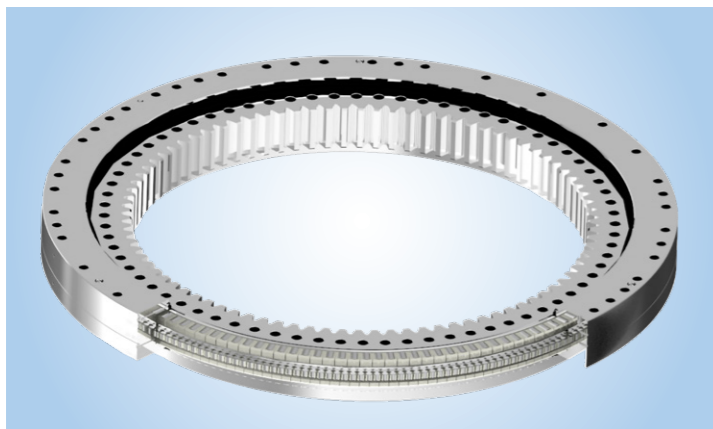

产品承载曲线

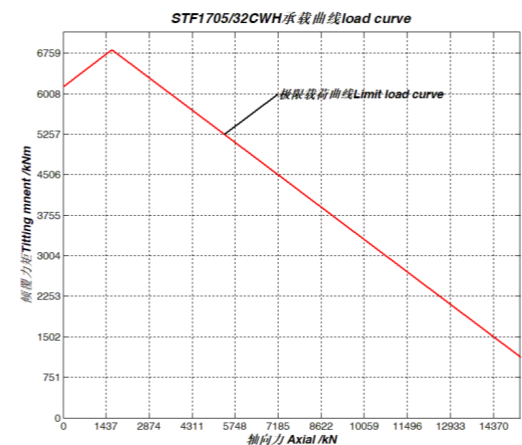

序号 1、STF1705/32CWH 承载曲线

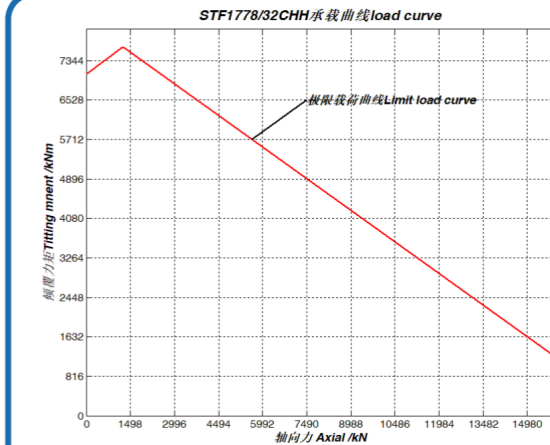

序号 2、STF1778/32CHH 承载曲线

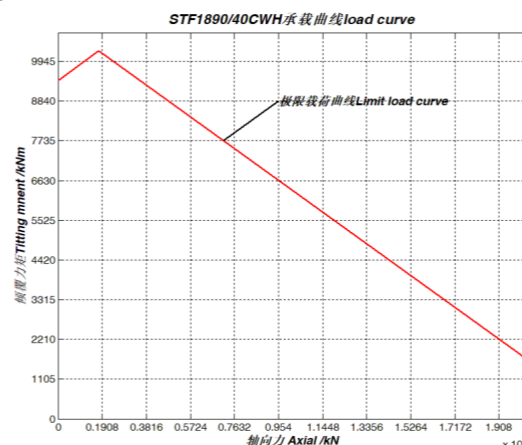

序号 3、STF1890/40CWH 承载曲线

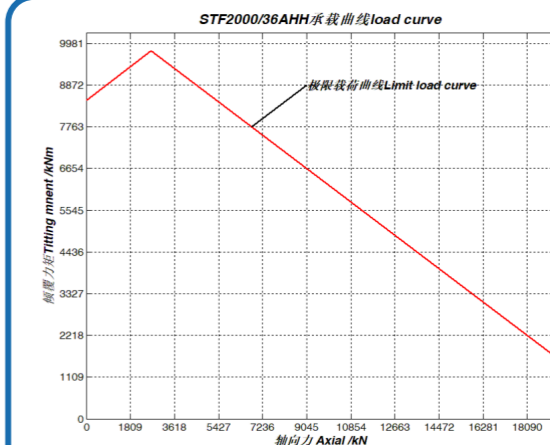

序号 4、STF2000/36AHH 承载曲线

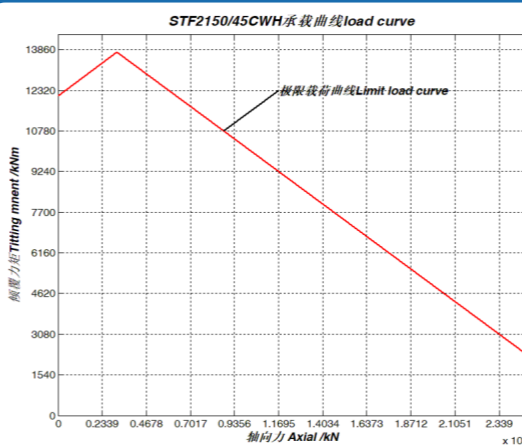

序号 5、STF2150/45CWH 承载曲线

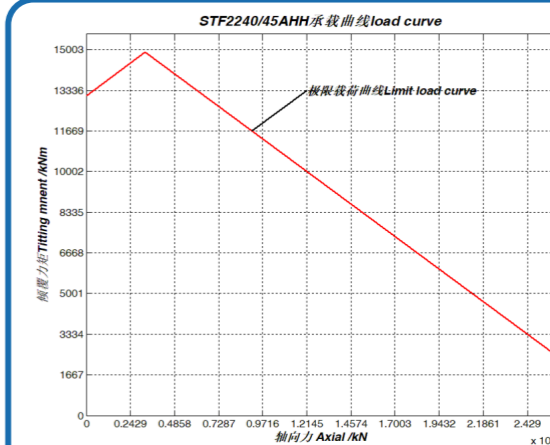

序号 6、STF2240/45AHH 承载曲线

产品规格参数

序号	产品型号	滚道直径 mm	总重量 / g	总高度 mm H	内圈安装孔			外圈安装孔			齿轮模数	齿数
					分度圆 D2	数量 n2	规格 d2	分度圆	数量 n1	规格 d1		
1	STF1705/32CWH	1705	1285	183	1600	n2	d2	1840	72	30	16	90
2	STF1778/32CHH	1778	1702.1	210	1600	33	1920	1920	48	33	16	90
3	STF1890/40CWH	1890	2773.3	265	1716	M30	2080	2080	72	33	20	76
4	STF2000/36AHH	2000	1679.7	192	1851	36	2138	2138	24	36	16	107
5	STF2150/45CWH	2150	2369.2	231	2010	M36	2315	2315	28	39	16	117
6	STF2240/45AHH	2240	2471.8	231	2085	33	2395	2395	52	33	16	121
7	STF2250/45AHH	2250	2729	261	2095	39	2415	2415	52	36	18	107
8	STF2300/45AHH	2300	2552.4	231	2141	φ36	2459	2459	52	36	16	125
9	STF2500/45AHH	2500	2681.7	231	2341	39	2655	2655	30	M24	18	122
10	STF3175/50CHH	3175	4466.2	268	2979	39	3344	3344	108	39	20	141

* 注：三排柱内齿回转支承各个型号承载曲线见下表

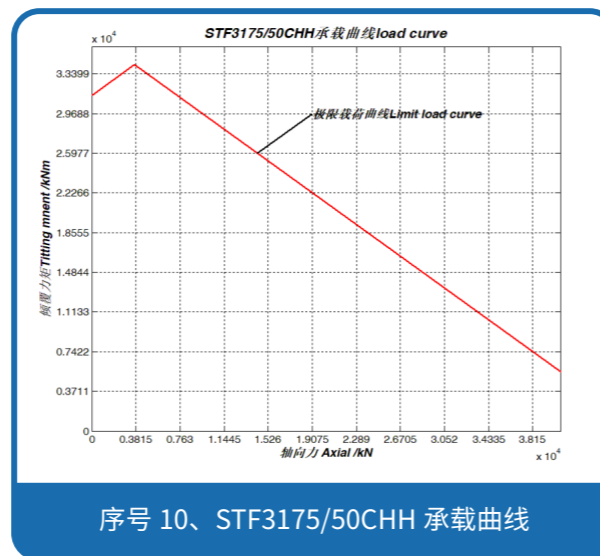
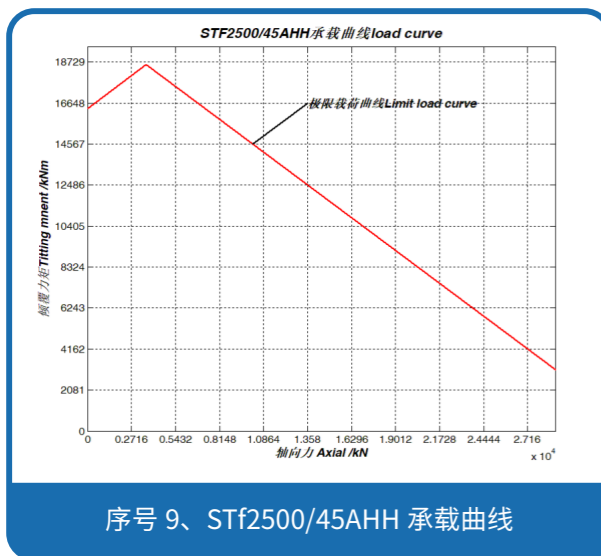
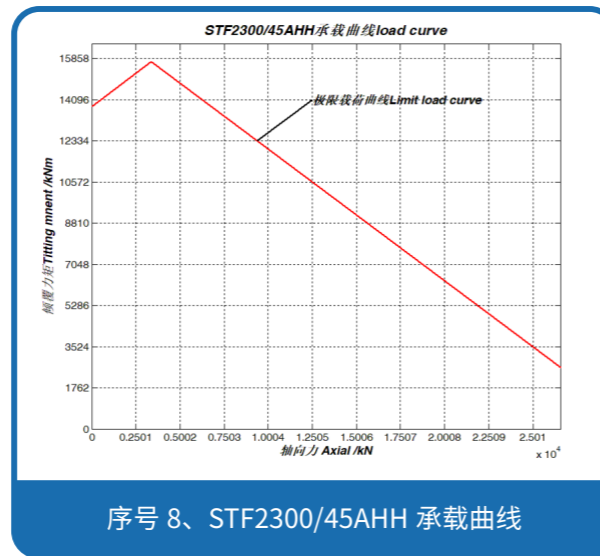
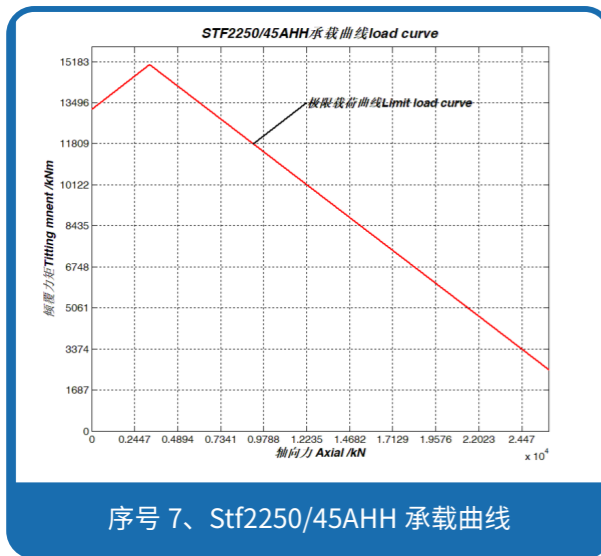

STN 系列 - 三排柱无齿回转支承

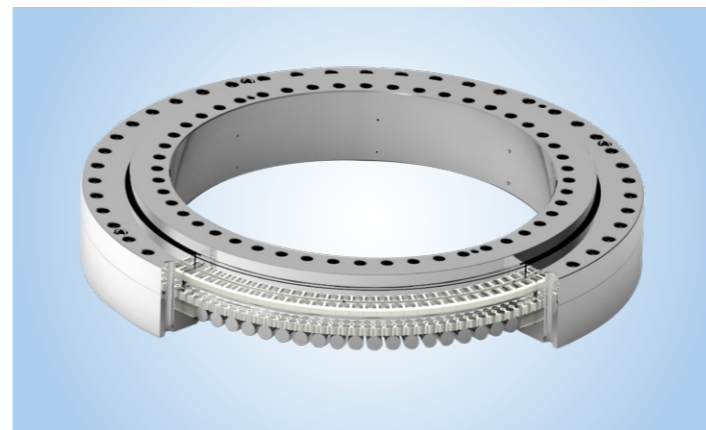

应用领域
掘进机·其他

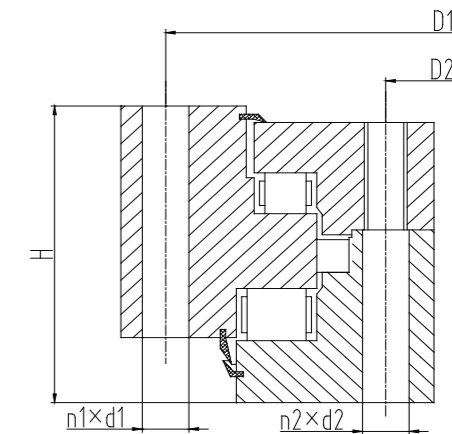

序号	产品型号	滚道直径 mm	总重量 Kg	总高度 mm H	内圈安装孔			外圈安装孔		
					分度圆 D2	数量 n2	规格 d2	分度圆	数量 n1	规格 d1
1	STN0710/25CWH	710	292.1	148	608	28	22	815	28	22
2	STN0827/25CWH	827	397.9	163	721	38	26	948	38	26
3	STN0935/25CWH	935	463.4	163	822	36	M24	1048	36	26
4	STN0970/36CWH	970	690.81	190	833	40	M30/φ33	1110	40	φ33
5	STN1095/36CWH	1095	866.6	215	953	48	30	1240	48	30
6	STN1095/36CWH	1095	881.3	215	953	40	30	1240	40	30
7	STN1120/32CWH	1120	673.3	182	944	40	26	1240	40	26
8	STN1108/36CWH	1180	871	215	953	48	M30	1240	48	φ30
9	STN1250/40CWH	1250	1255.5	220	1094	36	39	1426	36	39
10	STN1400/40CWH	1400	1328.612	220	1257	50	M36	1555	50	φ39

* 注：三排柱无齿回转支承各个型号承载曲线见下表

产品承载曲线

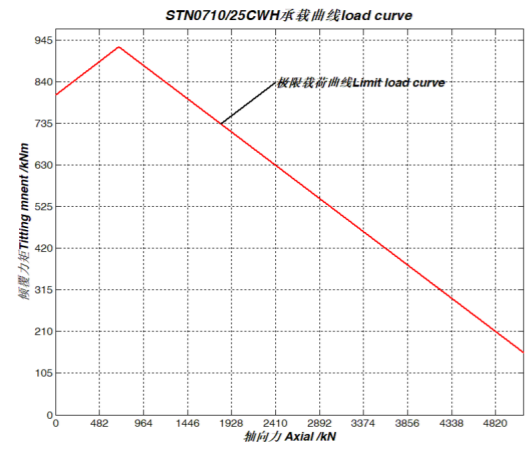

序号 1、STN0710/25CWH 承载曲线

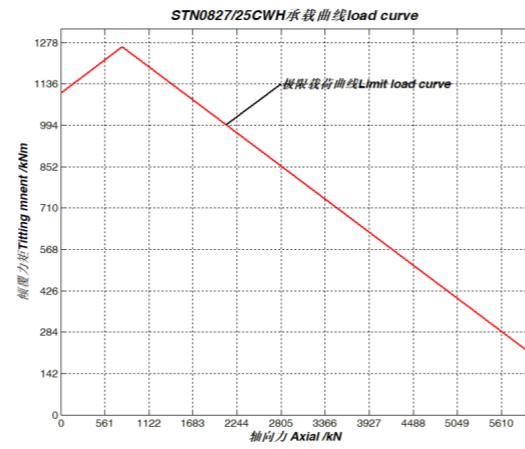

序号 2、STN0827/25CWH 承载曲线

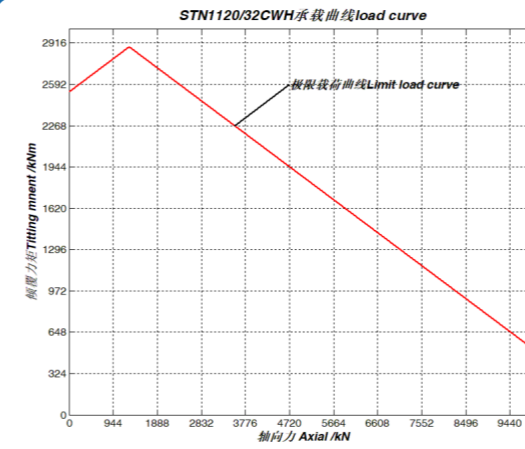

序号 7、STN1120/32CWH 承载曲线

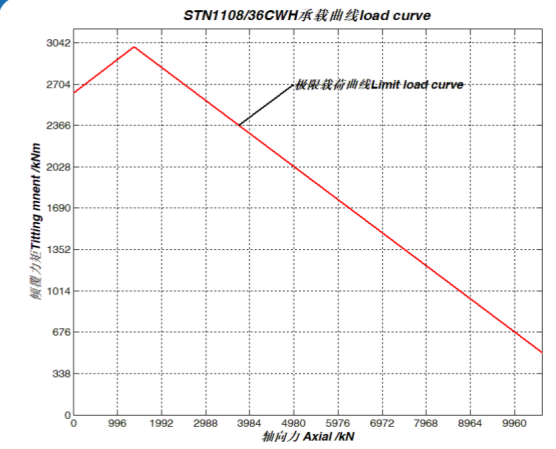

序号 8、STN1108/36CWH 承载曲线

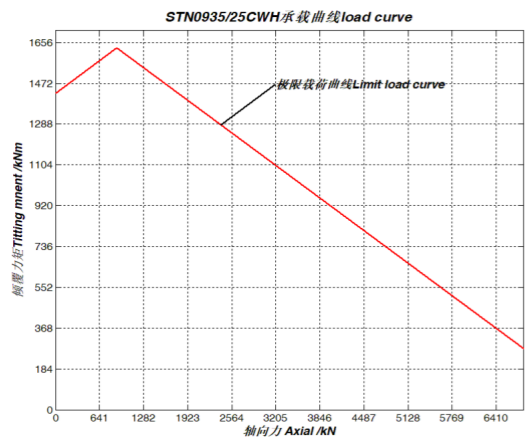

序号 3、STN0935/25CWH 承载曲线

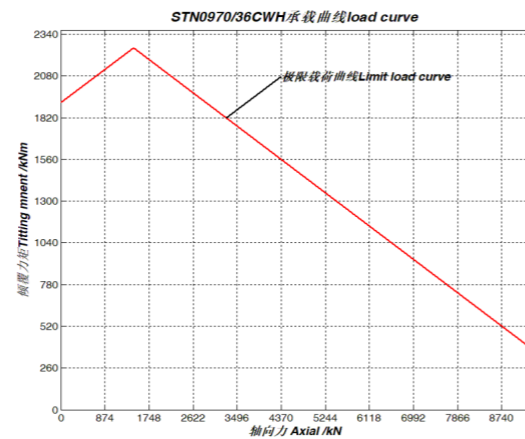

序号 4、STN0970/36CWH 承载曲线

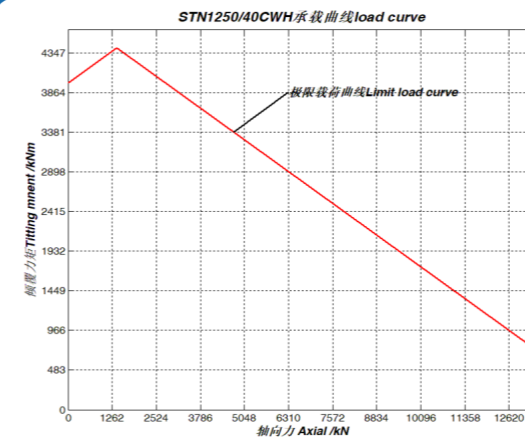

序号 9、STN1250/40CWH 承载曲线

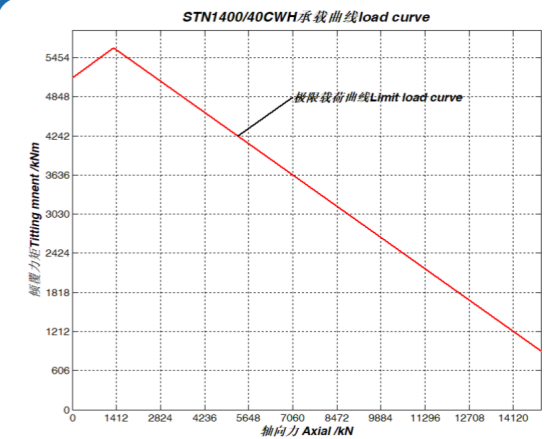

序号 10、STN1400/40CWH 承载曲线

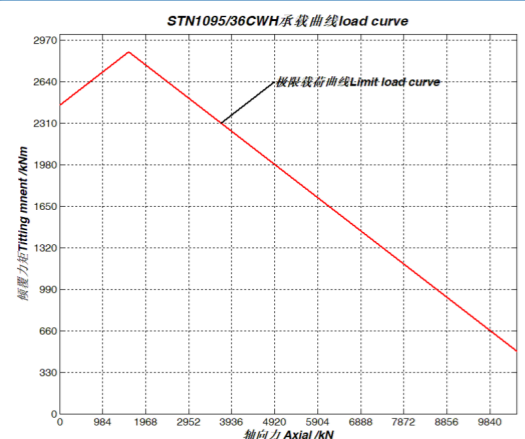

序号 5、STN1095/36CWH 承载曲线

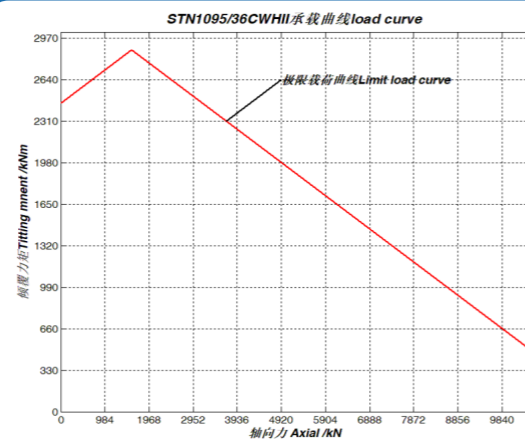

序号 6、STN1095/36CWH 承载曲线

致力于为全球机械传动系统提供卓越的
零部件产品与完善的成套解决方案

三一传动事业部总部

湖南省长沙经济技术开发区三一工业城

邮编：410199

索特传动设备有限公司

江苏省常熟高新技术产业开发区东南大道 1118 号

邮编：215500

邮箱：transmission@sany.com.cn